

DISTRIBUITOR-COLECTOR SERIA GMAx00



DESCRIEREA PRODUSULUI

Următoarea gamă de produse este destinată grupurilor de circulație DN25/32 și Flexi. Sortimentul de produse conține distribuitoare-colectoare pentru 2, 3, 4 și 5 circuite de încălzire, distribuitoare-colectoare cu separare hidraulică pentru 2 și 3 circuite de încălzire, precum și separări hidraulice pentru sisteme cu cazane echipate cu pompe pentru echilibrarea debitului. Toate distribuitoarele-colectoare au o carcasă cu izolație de înaltă clasă, precum și separare termică pentru creșterea performanțelor sistemelor.

Sistemele de separare hidraulică și distribuitoarele-colectoare cu separare hidraulică integrată au racorduri suplimentare care permit conectarea, de exemplu, a senzorilor, a grupurilor de siguranță etc. Toate racordurile sunt codificate color și pot fi conectate rapid și ușor la sistem și la grupurile de circulație. Toate produsele sunt livrate cu suporturi de perete.

AVANTAJE PRINCIPALE

- Racorduri codificate color
- Separare termică
- Racorduri suplimentare
- Carcasă cu izolație de înaltă clasă
- Cădere mică de presiune

SERVICE ȘI ÎNTREȚINERE

În condiții normale, distribuitorul-colector nu necesită niciun fel de întreținere specifică.

EXEMPLE DE INSTALARE

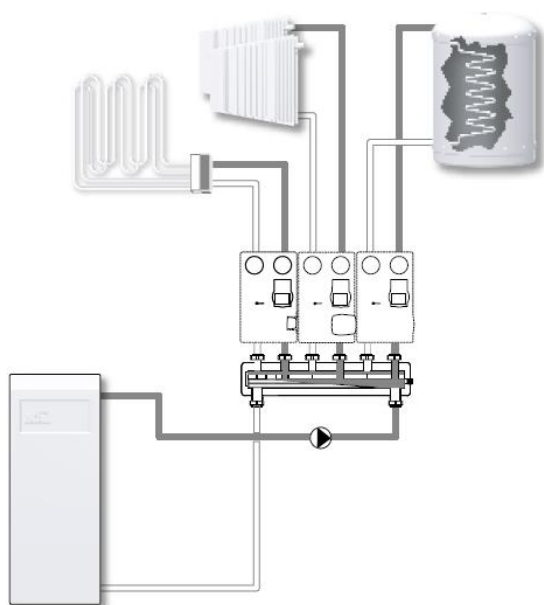

GMA411

pentru
1 grup,
cu funcție de separator hidraulic integrată.

GMA521

Distribuitor-colector
pentru 2 grupuri,
cu funcție de separator hidraulic integrată.

GMA531

Distribuitor-colector
pentru 3 grupuri,



GMA421

Distribuitor-colector
pentru 2 grupuri,
fără funcție de separator hidraulic integrată.



GMA431

Distribuitor-colector
pentru 3 grupuri,
fără funcție de separator hidraulic integrată.



GMA441

Distribuitor-colector
pentru 4 grupuri,
fără funcție de separator hidraulic integrată.

GMA451

Distribuitor-colector
pentru 5 grupuri,

DATE TEHNICE

Clasă de presiune: _____ PN 6
 Temperatură fluid: _____ max. +110 °C
 _____ min. 0 °C
 Presiune de lucru: _____ 0,6 MPa (6 bar)
 Distanță standard ieșire: _____ 125 mm
 Debit: _____ a se vedea diagrama

Materiale:

Piese în contact cu apa: _____ oțel S235 galvanizat negru
 Izolație: _____ EPP λ 0,036 W/mK

ACCESORII GRUPURI DE SISTEM ESBE
DISTRIBUITOR-COLECTOR
SERIA GMAx00

CIRCULAȚIA FLUIDULUI

Retur



Tur

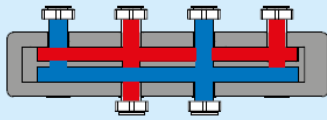

GMA421

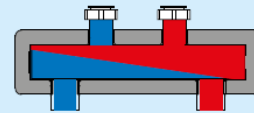

GMA411

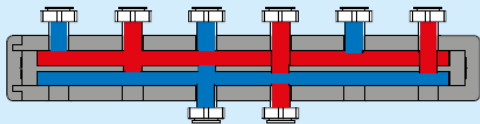

GMA431

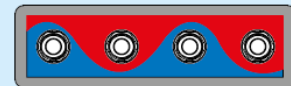
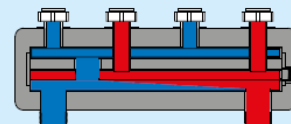

GMA521

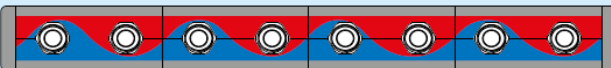
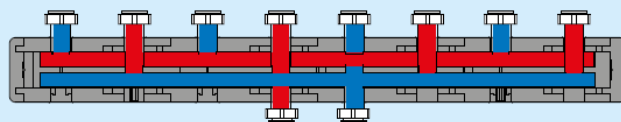

GMA441

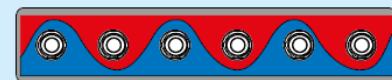
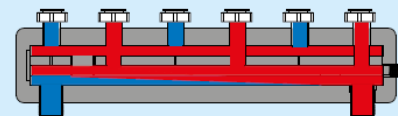

GMA531

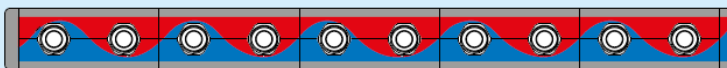
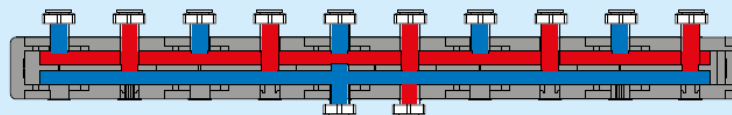

GMA451

ACCESORII GRUPURI DE SISTEM ESBE
DISTRIBUTOR-COLECTOR
SERIA GMAx00

GAMA DE PRODUSE

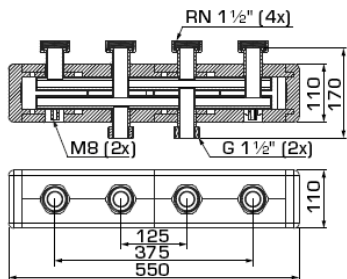

GMA421

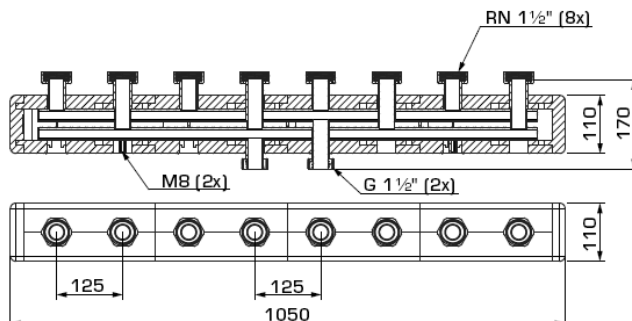

GMA441

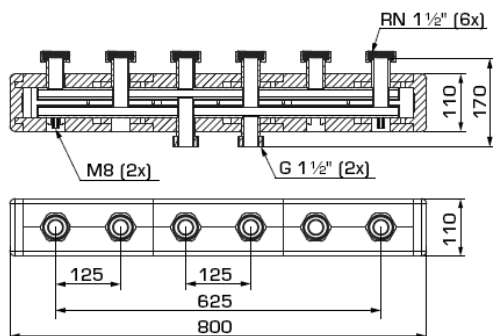

GMA431

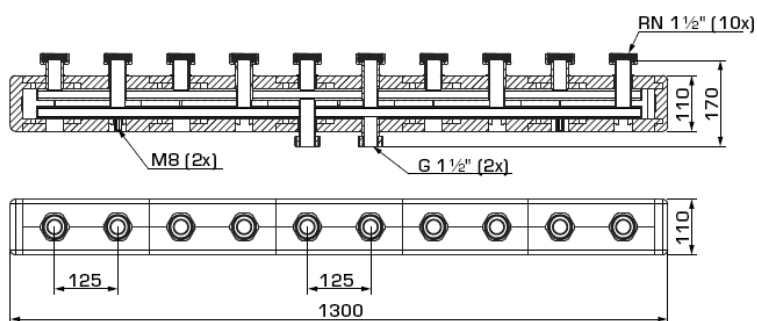

GMA451

Distribuitoare-colectoare ESBE fără separator hidraulic

Cod articol	Referință	Nr. grupuri de circulație	Racorduri		Cu separator hidraulic	Greutate [kg]	Observație
			Spre sistem	De la sursa de căldură			
66001200	GMA421	2	RN 1 1/2"	G 1 1/2"	Nu	5,3	
66001300	GMA431	3				7,2	
66001400	GMA441	4					1)
66001500	GMA451	5					1)

* RN = Piuliță rotativă

Observația 1) Produsele la cerere au o durată de livrare mai lungă; pentru a cunoaște durata de livrare, contactați serviciul nostru pentru clienți

ACCESORII GRUPURI DE SISTEM ESBE
DISTRIBUITOR-COLECTOR
SERIA GMAx00

GAMA DE PRODUSE

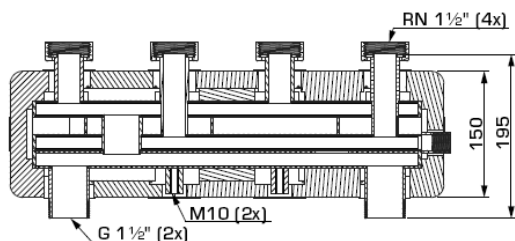

GMA521

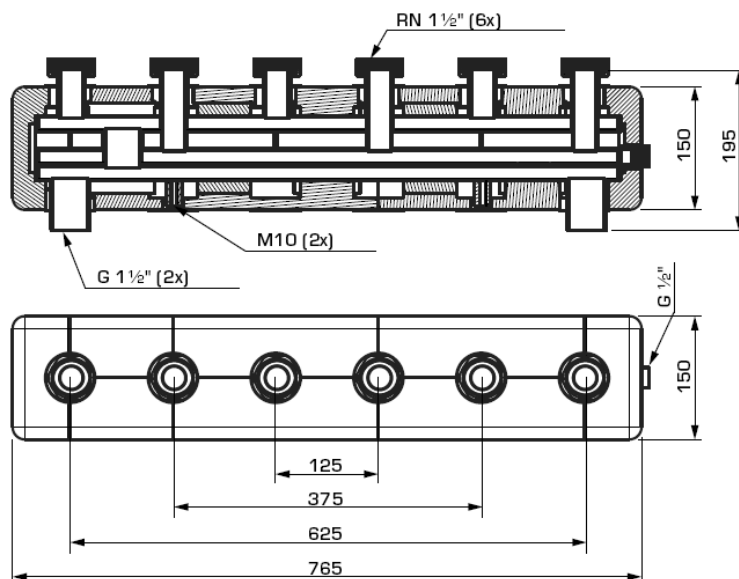

GMA531

Distribuitoare-colectoare ESBE cu separator hidraulic

Cod articol	Referință	Nr. grupuri de circulație	Racorduri		Cu separator hidraulic	Greutate [kg]	Observație
			Spre sistem	De la sursa de căldură			
66001600	GMA521	2	RN 1 1/2"	G 1 1/2"	Da	8,2	
66001700	GMA531	3				11,1	

* RN = Piuliță rotativă

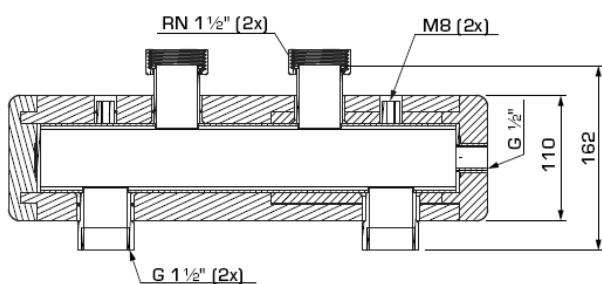

GMA411

Separare hidraulică ESBE

Cod articol	Referință	Nr. grupuri de circulație	Racorduri		Cu separator hidraulic	Greutate [kg]	Observație
			Spre sistem	De la sursa de căldură			
66001100	GMA411	1	RN 1 1/2"	G 1 1/2"	Da	4,3	

* RN = Piuliță rotativă

ACCESORII GRUPURI DE SISTEM ESBE
DISTRIBUITOR-COLECTOR
SERIA GMAx00

DIMENSIONAREA

GMA421, GMA431 – Distribuitoare-colectoare fără funcție de separator hidraulic integrată

Pierdere de presiune
[kPa]

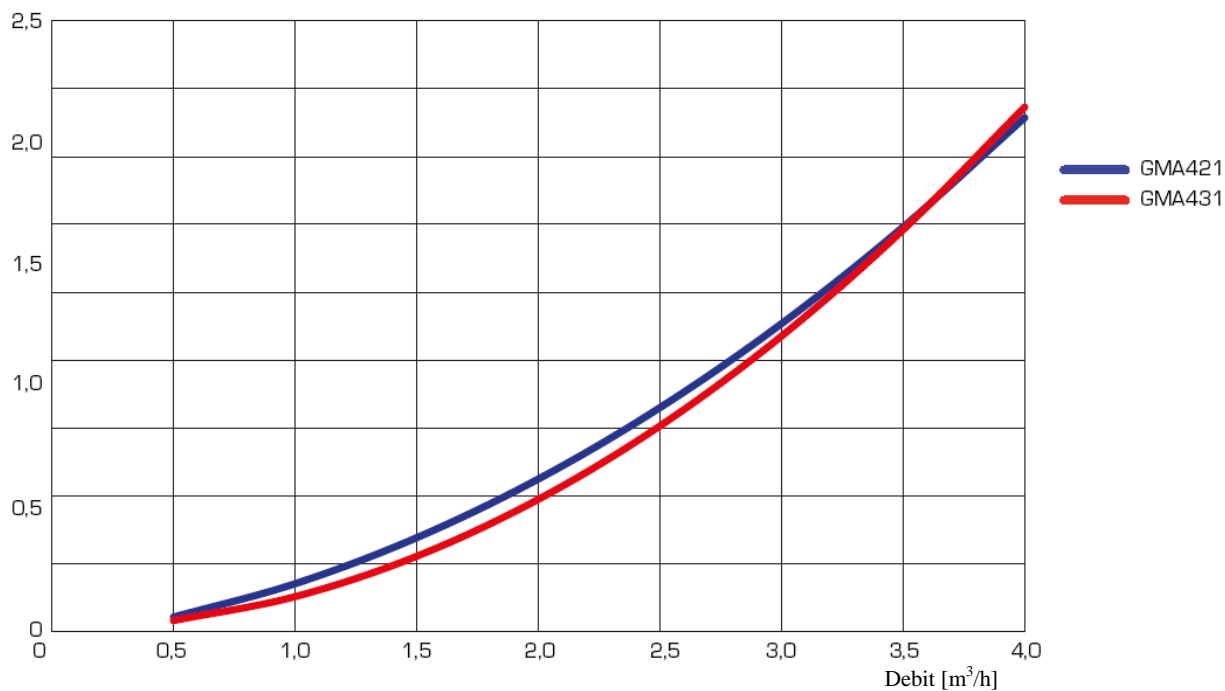

GMA441, GMA451 – Distribuitoare-colectoare fără funcție de separator hidraulic integrată

Pierdere de presiune
[kPa]

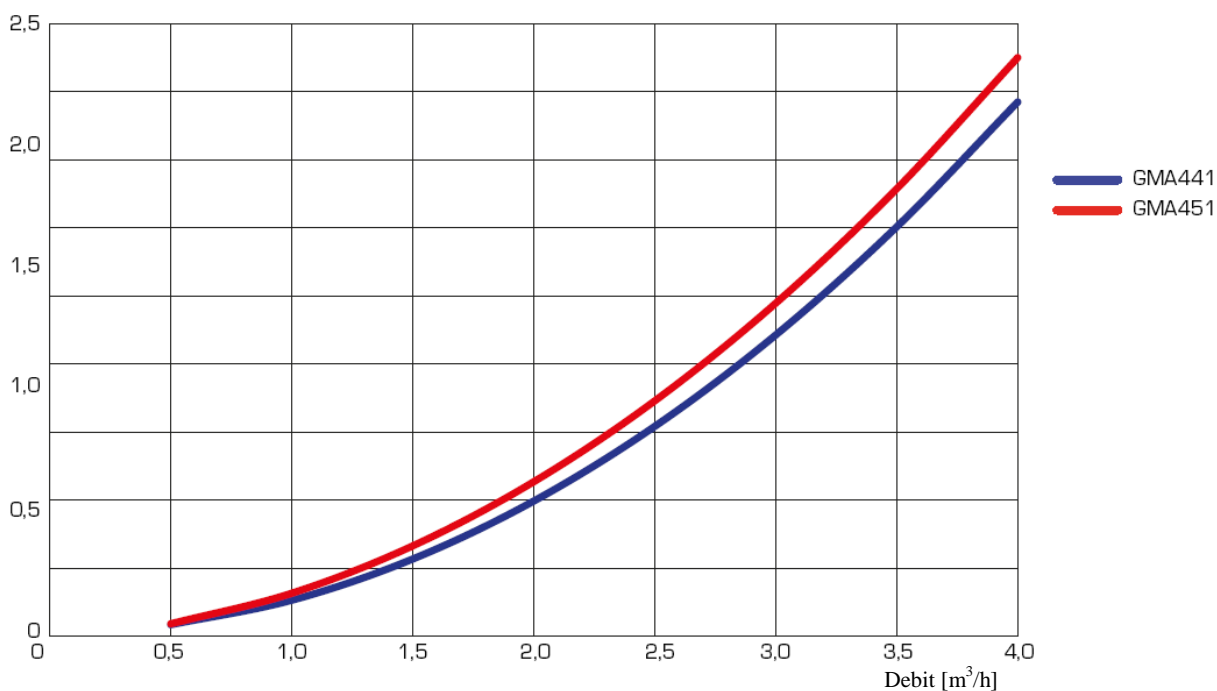

ACCESORII GRUPURI DE SISTEM ESBE
DISTRIBUITOR-COLECTOR
SERIA GMAx00

DIMENSIONAREA

GMA5X1 – Distribuitoare-colectoare cu funcție de separator hidraulic integrată

Pierdere de presiune
[kPa]

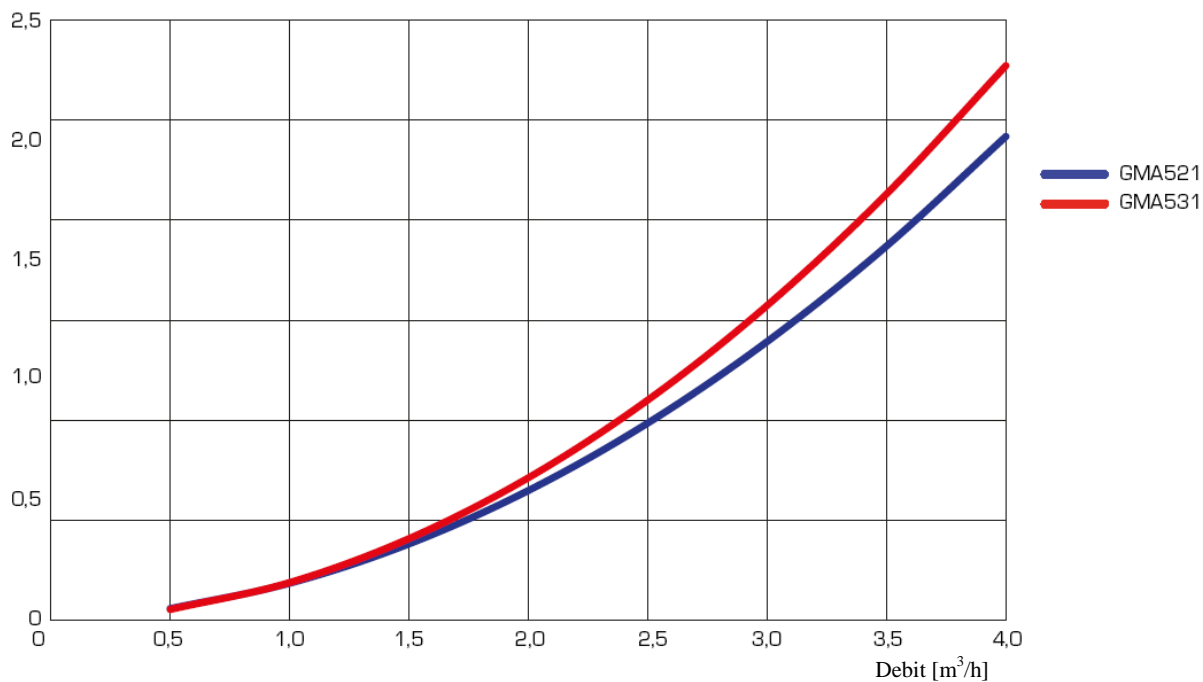

GMA411 – Separare hidraulică

Pierdere de presiune
[kPa]

