

 **SALUS**[®]
C O N T R O L S

Seriile S-Termostat Digital

Model: ST320



INSTRUCTIUNI DE UTILIZARE

Introducere

Termostatul neprogramabil ST 320 este un dispozitiv folosit pentru pornirea si oprirea sistemului central de incalzire dupa nevoile Dvs. Functioneaza prin detectarea temperaturii ambientale si pornirea sistemului de incalzire cand temperatura scade sub valoarea setata si opreste sistemul cand aceasta depaseste valoarea setata.

ST320 este un termostat modern si fiabil, cu afisaj LCD mare. Contactele termostatului sunt non-voltaj, fiind astfel posibila instalarea lui in aproape orice sistem central de incalzire.

Folosirea sistemului inovator Touch Ring (inel tactil) face ca termostatul sa fie usor de utilizat. Ecranul LCD afiseaza temperatura curenta, iar prin simpla atingere cu degetul pe inelul tactil puteti schimba setarile acestuia.



Caracteristici

Tehnologie Touch Ring (inel tactil)

- Ecran LCD cu iluminare
- Carcasa moderna
- Contacte non-voltaj
- Alimentarea se face din baterii
- Indicator de baterii slabe
- Simbol de functionare

Instalare

Pozitia ideala a termostatului este la inaltimea de 1,5m deasupra pardoselii. Trebuie sa fie montat intr-o zona accesibila si ferita de lumina directa a soarelui. Nu este indicata montarea aproape de usi, geamuri sau deasupra surselor de caldura (ex. radiator).

Legaturile cu sistemul clasic de incalzire se fac prin bornele NO si COM. Pentru racordarea unui sistem ce necesita alimentarea cu 220V va rugam sa respectati diagrama de mai jos:

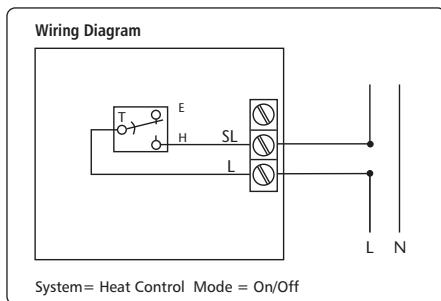

ATENȚIE: Racordarea termostatului trebuie sa fie executata de catre o persoana autorizata.





Interfata si comenzile termostatului

Starea si functiile termostatului ST320 sunt afisate pe ecranul LCD mare.

Ecranul afiseaza o combinatie de pictograme si de numere. Randul de sus este un set de pictograme ce indica starea termostatului, randul din mijloc arata temperatura (°C), iar in partea de jos este afisat meniul si submeniul prin litere si cifre.



Pictogramele de stare si descrierea acestora

Pictograma	Descriere	Funcție
	Indicator semnal RF (acesta va aparea doar la modelul cu radio comanda)	Termostatul transmite semnal receptorului
	Indicator blocare	Termostatul are inelul tactil blocat
	Indicator pornire centrala	Termostatul da comanda de pornire centralei
	Indicator anti-inghet	Funcția anti-inghet este activa
	Starea bateriilor	Bateriile sunt slabe si necesita schimbarea lor

Sunt cateva functii/comenzi care fac ca termostatul ST320 sa fie usor de utilizat. Aceste comenzi sunt:

inelul tactil (din jurul ecranului), cele doua butoane tactile, butonul RESET si un intrerupator pentru blocarea inelului tactil. Comenzile termostatului sunt prezentate in imaginea de mai jos:

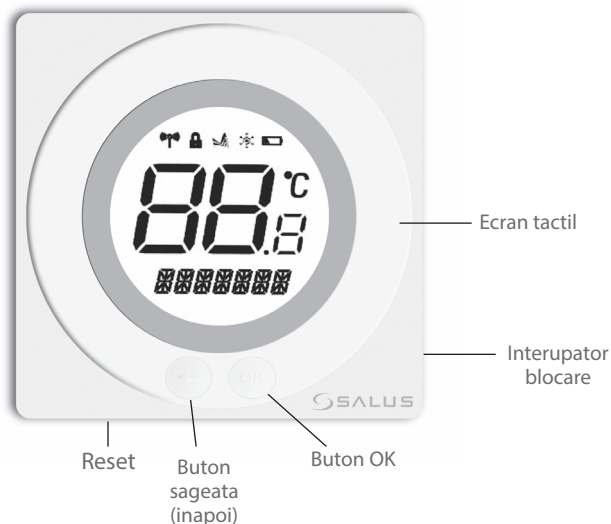

FOLOSIREA COMENZILOR SI FUNCTIILE ACESTORA

Buton/actiune	Funcție
Inel tactil (miscarea degetului pe inel in partea dreapta)	Creste temperatura setata sau deruleaza meniul in partea dreapta
Inel tactil (miscarea degetului pe inel in partea stanga)	Scade temperatura sau deruleaza meniul in partea stanga
Butonul tactil OK	Acceseaza meniul sau confirma alegerea din meniu
Butonul tactil Sageata (inapoi)	Prin atingere se revine la meniul anterior. Tinerea apasata mai mult de 2 secunde duce la revenirea termostatului la modul normal de lucru
Butonul RESET	Termostatul revine la setarile implicite din fabrica
Intreruptor blocare	Activeaza si dezactiveaza inelul tactil cat si butoanele tactile

Modul de lucru

ST320 se programeaza cu ajutorul inelului si a butoanelor tactile. Inelul tactil se afla in jurul afisajului si se foloseste prin apasarea si miscarea degetului pe acesta.



Iluminarea ecranului ofera o foarte buna vizibilitate a starii termostatului.

Verificarea temperaturii setate

Pentru a verifica temperatura setata, apasati o data pe inelul tactil, fara apasarea butoanelor tactile "OK" si "Sageata" cand termostatul este in modul normal de lucru. In modul normal de lucru termostatul afiseaza temperatura ambientala.

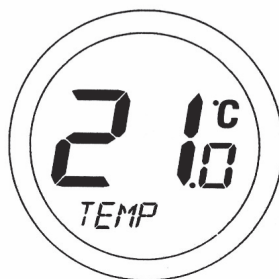

Temperatura setata va apareea timp de 2 secunde, dupa care afisajul va reveni si va arata temperatura ambientala. Daca functia anti-inghet este activa, pe ecran va apareea temperatura ambientala si pictograma pentru aceasta functie. Pentru a dezactiva functia anti-inghet, alegeti meniul "FROST" dupa care, prin folosirea inelului tactil alegeti OFF (oprit) si aparati butonul tactil OK pentru a reveni la modul normal de lucru.

In cazul in care aceasta functie este activa, la atingerea inelului tactil, pe ecran va apareea temperatura setata (5°C). Aceasta temperatura nu poate fi modificata.

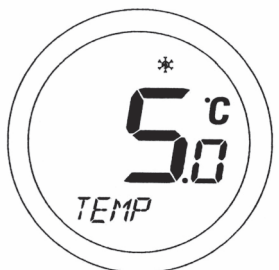

Schimbarea temperaturii setate

Cand termostatul ST320 se afla in modul normal de lucru, apasati oriunde pe inelul tactil, in afara de butonul tactil "OK" sau "Sageata", pentru a afisa temperatura setata. Temperatura setata va fi afisata intermitent.

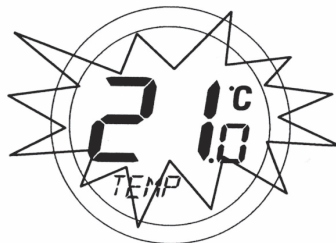

Cand temperatura este afisata intermitent apasati inelul tactil si miscati degetul pe suprafata inelului spre dreapta pentru a creste temperatura si spre stanga pentru a scade temperatura. Apasati butonul tactil "OK" pentru a confirma schimbarile. Temperatura nu va fi afisata intermitent in timpul modificarii, acesta va aparea intermitent dupa indepartarea degetului de pe inelul tactil. ST 320 va reveni la modul normal de lucru daca nici o alta operatiune nu este executata, dupa aproximativ 10 secunde, fara a salva modificarile facute. Daca functia anti-inghet est activata, temperatura setata nu poate fi modificata. Pentru a modifica temperatura trebuie dezactivata aceasta functie.

Accesarea meniurilor

Butonul tactil "Sageata" nu poate fi folosit in modul normal de lucru. Pentru a intra in meniul termostatului apasati butonul tactil OK de doua ori. Primul meniu afisat va fi "FROST":

Schimbati meniurile folosind inelul tactil, miscand degetul la stanga sau dreapta si apasati butonul tactil OK pentru a intra in submeniuri:



Apasand butonul tactil "Sageata" sau neexecutand nici o comanda timp de 10 secunde, termostatul va reveni la modul normal de lucru.

Meniul anti-inghet - "FROST"

Intrand in meniul anti-inghet veti avea posibilitatea de a activa si dezactiva aceasta functie. Temperatura anti-inghet este de 5°C, aceasta fiind setata din fabrica, neputand fi modificata.

Pictograma  pentru aceasta functie va fi afisata in meniu:

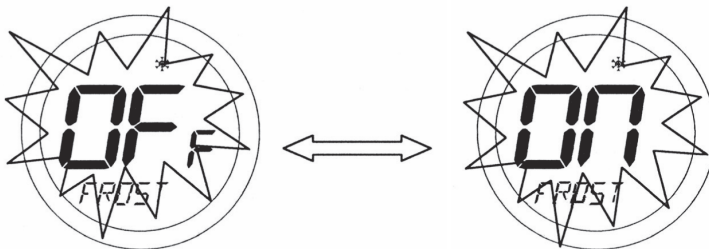

Dupa accesarea meniului miscati degetul in stanga sau dreapta pe inelul tactil pentru a schimba setarea acestuia si confirmati cu butonul tactil OK. Folositi butonul tactil "Sageata" pentru a reveni la meniu.

Meniul “Repaus” (Sleep)

Modul “Repaus” permite termostatului sa economiseasca energie prin oprirea afisajului LCD. Dupa ce se activeaza aceasta functie, dupa apasarea oricarui buton intr-un interval de 5 secunde va determina intrarea in modul de repaus.



ATENTIE: sistemul de incalzire nu va porni daca aceasta functie este activa.
Prin apasarea butonului tactil “Sageata”, termostatul va reveni in meniu.

Apasarea timp de o secunda a inelului tactil, va duce la declansarea iluminarii, iar apasarea inelului tactil timp de 3 secunde, va anula modul de repaus si se revine la modul normal de lucru.

Meniul “Control”

Prin selectarea meniului “Control” se poate seta modul de comanda al termostatului: ON/OFF (instantaneu) sau modulatia in durata a impulsurilor (PWM). Dupa intrarea in meniu, schimbati setarea cu ajutorul inelului tactil, dupa care apasati butonul OK, pentru a salva modificarile. Folositi butonul tactil “Sageata” pentru a reveni la meniu.

ATENTIE!!! Modul PWM trebuie ales doar daca sistemul la care este conectat permite aceasta functie. In acest caz, va rugam sa va adresati unei persoane autorizate.

Modul “Oprit” (OFF)



Pictograma de baterie slaba  va fi afisata daca bateriile sunt aproape de limita minima de putere. In acest caz termostatul va functiona corespunzator fara a beneficia de iluminare.

Termostatul ST 320 va intra in modul OFF si toate functiile acestuia vor fi oprite, daca puterea bateriilor este sub limita admisa. In acest caz va recomandam schimbarea urgenta a bateriilor.

Intrerupator blocare/deblocare

Intrerupatorul are doua pozitii: Locked (blocat) sau unlocked (deblocat)

In pozitia Locked (blocat), pictograma  va fi afisata pe ecran blocand accesul la comenzile termostatului.

In cazul in care nu puteti sa faceti modificari in setarile termostatului, verificati pozitia intrerupatorului blocare/deblocare.

Butonul RESET

Prin apasarea butonul RESET toate setarile vor reveni la cele implicite din fabrica.

Specificatiile produsului

Model: ST 320

Tip : termostat electronic neprogramabil

Temperatura

Scara: °C (grade celsius)

Toleranta: mai puțin de $\pm 0,5^{\circ}\text{C}$ la 25°C

Verificarea temperaturii: la fiecare 15 sec

Intervalul de afisare al temperaturii: $0^{\circ}\text{C} - 45^{\circ}\text{C}$

Pasul de schimbare/masurare a temperaturii: 0.5°C

Intervalul de setare al temperaturii: $5^{\circ}\text{C} - 35^{\circ}\text{C}$

Control

Metoda de comanda: ON/OFF sau PWM

Alimentare

2 x baterii alcaline de tip AA

Amperaj: 10A



ST320



ST320PB

