

Alizee Pro

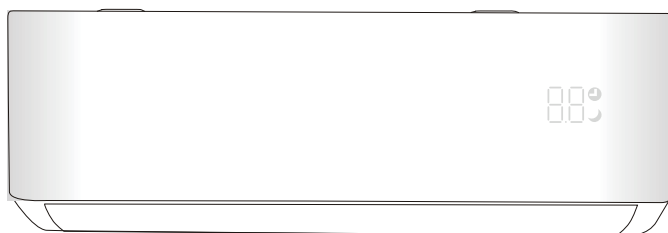

**AER CONDITIONAT TIP SPLIT
MANUAL DE UTILIZARE**

CUPRINS

MĂSURI DE SIGURANȚĂ	1
DENUMIREA COMPONENTELOR	4
TELECOMANDĂ	6
INSTRUCȚIUNI DE UTILIZARE	13
INSTRUCȚIUNI PENTRU LUCRĂRILE DE SERVICE(R32)	14
MĂSURI DE PRECAUȚIE LA INSTALARE	19
INSTALAREA UNITĂȚII INTERIOARE	22
INSTALAREA UNITĂȚII EXTERIOARE	27
TESTAREA FUNCȚIONĂRII	30
ÎNȚREȚINERE	31
DEPANARE	33

* Designul și specificațiile pot fi modificate fără notificare prealabilă, pentru îmbunătățirea produsului. Consultați agentul de vânzări sau producătorul pentru detalii.

* Forma și poziția butoanelor și a indicatoarelor pot varia, în funcție de model, dar funcția lor este aceeași.

MĂSURI DE SIGURANȚĂ

REGULI DE SIGURANȚĂ ȘI RECOMANDĂRI PENTRU INSTALATOR

1. Citiți acest ghid înainte de a instala și de a utiliza aparatul.
2. În timpul instalării unităților interioare și exterioare, accesul la zona de lucru ar trebui să fie interzis copiilor. Se pot întâmpla accidente neprevăzute.
3. Asigurați-vă că baza unității exterioare este bine fixată.
4. Verificați ca aerul să nu poată intra în sistemul frigorific și verificați dacă există scurgeri de agent frigorific, atunci când mutați aparatul de aer condiționat.
5. Efectuați un ciclu de testare după instalarea aparatului de aer condiționat și înregistrați datele de funcționare.
6. Protejați unitatea interioară cu o siguranță de capacitate adecvată pentru curentul maxim de intrare sau cu un alt dispozitiv de protecție la suprasarcină.
7. Asigurați-vă că tensiunea de alimentare corespunde cu cea inscripționată pe eticheta de produs. Întrerupătorul și stecherul trebuie păstrate în stare corespunzătoare. Introduceți stecherul corect și ferm în priză, evitând astfel riscul de electrocutare sau incendiu, din cauza unui contact imperfect.
8. Verificați dacă priza este potrivită pentru stecher, altfel schimbați priza.
9. Aparatul trebuie să fie prevăzut cu mijloace de deconectare de la rețeaua de alimentare, acesta fiind prevăzut cu un separator de contact la toți poli care asigură deconectarea completă în condiții de supratensiune de categoria III, iar aceste mijloace trebuie încorporate în cablarea fixă în conformitate cu regulile de cablare.
10. Aparatul de aer condiționat trebuie instalat de către persoane profesionale sau calificate.
11. Nu instalați aparatul la o distanță mai mică de 50 cm de substanțele inflamabile (alcool etc.) sau de recipiente aflate sub presiune (de ex. doze de pulverizare).
12. Dacă aparatul este utilizat în zone fără posibilitate de ventilație, trebuie luate măsuri de precauție pentru a împiedica orice scurgeri de gaze refrigerante care pot rămâne în mediul înconjurător și pot genera pericol de incendiu.
13. Ambalajele sunt reciclabile și ar trebui eliminate în containere de colectare selectivă a deșeurilor. La sfârșitul duratei sale de funcționare, duceți aparatul de aer condiționat la un centru special de colectare a deșeurilor, pentru eliminare.
14. Folosiți aparatul de aer condiționat conform instrucțiunilor din această broșură. Aceste instrucțiuni nu sunt destinate să acopere toate condițiile și situațiile posibile. Ca în cazul oricărui aparat electrocasnic, se recomandă întotdeauna atenție și prudență la instalare, utilizare și întreținere.
15. Aparatul trebuie instalat în conformitate cu reglementările naționale aplicabile.
16. Înainte de a accesa terminalele, toate circuitele de alimentare trebuie deconectate de la sursa de alimentare.
17. Aparatul trebuie instalat în conformitate cu reglementările naționale referitoare la instalațiile electrice.

MĂSURI DE SIGURANȚĂ

REGULI DE SIGURANȚĂ ȘI RECOMANDĂRI PENTRU INSTALATOR

18. Acest aparat poate fi utilizat de copiii cu vârsta de peste 8 ani și de persoane cu capacități fizice, senzoriale sau mentale reduse sau cu lipsă de experiență și cunoștințe dacă au fost supravegheate sau instruite cu privire la utilizarea aparatului într-un mod sigur și dacă au înțeles pericolele la care sunt expuse. Nu permiteți copiilor să se joace cu aparatul. Este interzisă efectuarea operațiilor de curățare și întreținere care intră în responsabilitatea utilizatorului, de către copii nesupravegheați.
19. Nu încercați să instalați singur aparatul; contactați întotdeauna personalul tehnic specializat.
20. Curățarea și întreținerea trebuie efectuate de personal tehnic specializat. Deconectați întotdeauna aparatul de la rețeaua electrică înainte de a efectua orice operațiune de curățare sau întreținere.
21. Asigurați-vă că tensiunea de alimentare corespunde cu cea inscripționată pe eticheta de produs. Întrerupătorul și stecherul trebuie păstrate în stare corespunzătoare. Introduceți stecherul corect și ferm în priză, evitând astfel riscul de electrocutare sau incendiu din cauza unui contact imperfect.
22. Nu scoateți stecherul din priză pentru a opri aparatul atunci când este în funcțiune, deoarece acest lucru ar putea crea o scânteie și provoca un incendiu etc.
23. Acest aparat a fost realizat pentru climatizarea mediilor casnice și nu trebuie utilizat în alt scop, cum ar fi uscarea hainelor, răcirea alimentelor etc.
24. Utilizați întotdeauna aparatul cu filtrul de aer montat. Utilizarea aparatului fără filtru de aer ar putea provoca o acumulare excesivă de praf sau deșeuri pe părțile interioare ale dispozitivului, cauzând posibile defecțiuni ulterioare.
25. Utilizatorul este responsabil pentru instalarea aparatului cu ajutorul unui tehnician calificat, care trebuie să verifice dacă împământarea este realizată în conformitate cu legislația în vigoare și să adauge în circuit un întrerupător termomagnetic.
26. Bateriile telecomenzii trebuie reciclate/ eliminate în mod corespunzător. Eliminarea bateriilor - vă rugăm să aruncați bateriile ca deșeuri municipale sortate, în punctul de colectare accesibil.
27. Nu vă expuneți niciodată direct la fluxul de aer rece mult timp. Expunerea directă și prelungită la aerul rece ar putea fi periculoasă pentru sănătatea dumneavoastră. O atenție deosebită trebuie acordată în camerele în care sunt copii, bătrâni sau bolnavi.
28. Dacă aparatul degajă fum sau există un miros de arsură, întrerupeți imediat sursa de alimentare și contactați centrul de service.
29. Utilizarea îndelungată a dispozitivului în astfel de condiții poate provoca incendiu sau electrocutare.
30. Reparațiile trebuie efectuate numai de către un centru de service autorizat al producătorului. O reparație incorectă poate expune utilizatorul la riscul de electrocutare etc.
31. Deconectați întrerupătorul automat dacă prevedeați că dispozitivul nu va fi utilizat mult timp. Direcția fluxului de aer trebuie reglată în mod corespunzător.
32. Flapsurile trebuie orientate în jos, în modul de încălzire, și în sus, în modul de răcire.
33. Asigurați-vă că aparatul este deconectat de la sursa de alimentare când va rămâne nefuncțional o perioadă lungă de timp și înainte de a efectua orice operațiune de curățare sau întreținere.
34. Selectarea celei mai potrivite temperaturi poate preveni deteriorarea aparatului.

MĂSURI DE SIGURANȚĂ

NORME DE SIGURANȚĂ SI INTERDICȚII

1. **Nu** îndoțiți, trageți sau comprimați cablul de alimentare, deoarece acest lucru l-ar putea deteriora. Un cablu de alimentare deteriorat poate cauza șocuri electrice sau incendiu. Doar personalul tehnic specializat trebuie să înlocuiască un cablu de alimentare deteriorat.
2. **Nu** folosiți extensii sau module gang.
3. **Nu** atingeți aparatul când sunteți cu picioarele goale sau părțile corpului sunt umede.
4. **Nu** obstrucționați zonele de admisie și evacuare a aerului ale unitatilor interioară și exterioară. Obstrucția acestora determină o reducere a eficienței înfuncționarea aparatului cu posibile defecțiuni sau daune ulterioare.
5. **În** niciun caz nu modificați caracteristicile aparatului.
6. **Nu** instalați aparatul în medii în care aerul ar putea conține gaz, petrol sau sulf, sau în apropierea surselor de căldură.
7. **Acest** aparat nu este destinat utilizării de către persoane (inclusiv copii) cu dizabilități fizice, senzoriale sau mentale sau care nu au experiență necesară sau cunoștințe de utilizare a aparatului, cu excepția cazului când acestea sunt sub supraveghere sau după ce au fost instruiți în utilizarea aparatului de către o persoană care este responsabilă pentru securitatea lor.
8. **Nu** vă urcați și nu așezați obiecte grele sau fierbinți pe aparat.
9. **Nu** lăsați ferestrele sau ușile deschise mult timp atunci când aparatul de aer condiționat funcționează.
10. **Nu** direcționați fluxul de aer către plante sau animale.
11. **O** lungă expunere directă la fluxul de aer rece al aparatului ar putea avea efecte negative asupra plantelor și animalelor.
12. **Nu** puneți aparatul în contact cu apa. Izolația electrică ar putea fi deteriorată și, prin urmare, există pericol de electrocutare.
13. **Nu** vă urcați și nu așezați obiecte pe unitatea exterioară.
14. **Nu** introduceți niciodată un băț sau un obiect similar în aparat. Acest lucru poate provoca leziuni.
15. **Copiii** trebuie supravegheați pentru a vă asigura că nu se joacă cu aparatul. În cazul în care cablul de alimentare este deteriorat, acesta trebuie să fie înlocuit de producător, de agentul de service al acestuia sau de persoane calificate similar, pentru evitarea unui pericol.

DENUMIREA COMPONENTELOR

Unitatea interioară

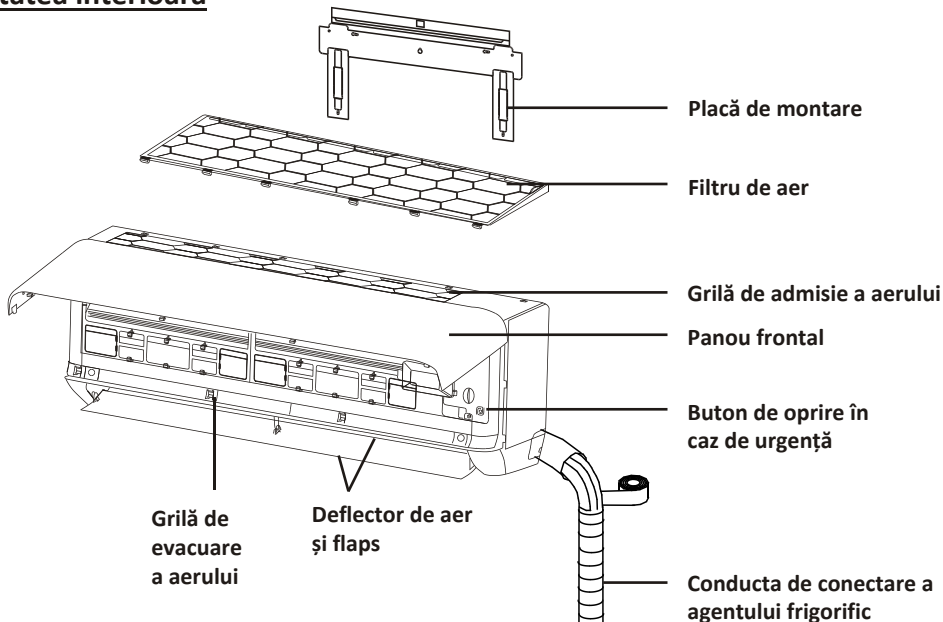

Unitatea exterioară

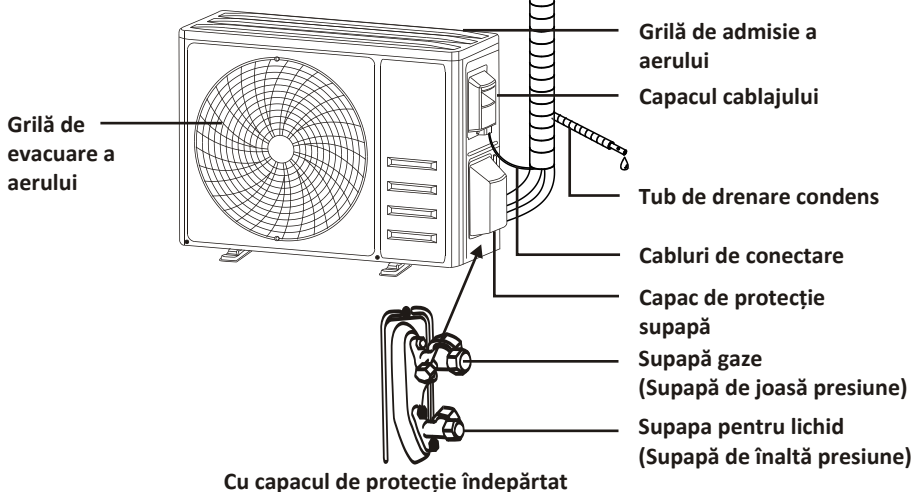



Notă: Această figură afișată poate fi diferită de obiectul real. Vă rugăm să luați ca standard pe acesta din urmă.

DENUMIREA COMPONENTELOR

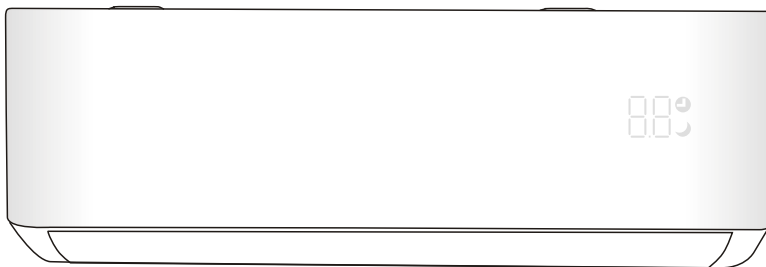
Afișajul din interior



Nr.	LED	Funcție
1		Indicator pentru temporizator, temperatură și coduri de eroare.
2		Se aprinde în timpul funcționării temporizatorului.
3		Modul de funcționare pe timpul somnului



Forma și poziția butoanelor și indicatoarelor pot fi diferite, în funcție de model, dar funcția lor este aceeași.

TELECOMANDĂ

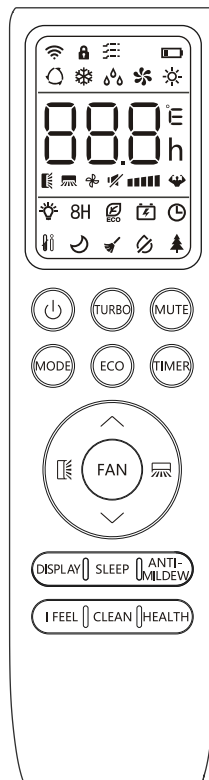

AFIȘAJ Telecomandă

Nr.	Simboluri	Semnificație
1		Indicator baterie
2		Mod Auto
3		Mod Cooling (răcire)
4		Mod Dry (dezumidificare)
5		Mod Fan (ventilație)
6		Mod Heating (încălzire)
7		Mod ECO
8		Timer (temporizator)
9		Indicator de temperatură
10		Viteza ventilatorului: Auto/ redusă/ redusă-marie/ medie/ medie-mare/ mare
11		Funcția Mute (dezactivare sunet)
12		Funcția TURBO
13		Direcționare flux aer sus - jos
14		Direcționare flux aer stânga - dreapta
15		Funcția Sleep (funcționare pe timpul somnului)
16		Funcția pentru sănătate
17		Funcția I FEEL (confort ambiantal)
18		Funcția de încălzire la 8°C
19		Indicator semnal
20		Flux de aer blând
21		Blocare pentru copii
22		Pornire/ Oprire afișaj
23		Funcția GEN
24		Funcția de auto curățare
25		Funcția anti mucegai



⚠ Afișajul și unele funcții ale telecomenzii pot varia în funcție de model.

TELECOMANDĂ

Nr.	Buton	Funcție
1		Pentru a opri sau porni aparatul de aer condiționat.
2	^	Pentru a reduce temperatura sau orele setate ale temporizatorului.
3	v	Pentru a crește temperatura sau orele setate ale temporizatorului.
4	MODE	Pentru a selecta modul de funcționare (AUTO, COOL, DRY, FAN, HEAT).
5	ECO	Pentru a activa/ dezactiva funcția ECO.
		Apăsăți lung pentru a activa/ dezactiva funcția de încălzire la 8 grade (funcție de model).
6	TURBO	Pentru a activa/ dezactiva funcția TURBO.
7	FAN	Pentru a selecta viteza ventilatorului auto/ silențios/ joasă/ joasă-medie/ medie/ medie-mare/ mare/ turbo.
8	TIMER	Pentru a seta ora de pornire/ oprire a temporizatorului.
9	SLEEP	Pentru a porni/ opri funcția SLEEP.
10	DISPLAY	Pentru a porni/ opri afișajul LED.
11		Pentru oprirea sau pornirea mișcării verticale a flapsului sau pentru stabilirea direcției fluxului de aer în sus/ jos.
12		Pentru oprirea sau pornirea mișcării orizontale a flapsului sau pentru stabilirea direcției fluxului de aer în dreapta/ stânga.
13	I FEEL	Pentru a porni/ dezactiva funcția I FEEL.
14	MUTE	Pentru a porni/ dezactiva funcția silențios (MUTE).
		Apăsăți lung pentru a activa/ dezactiva funcția GEN (în funcție de modele).
15	MODE + TIMER	Pentru a activa/ dezactiva funcția blocare pentru copii (CHILD LOCK).
16	CLEAN	Pentru a activa/ dezactiva funcția de auto-curățare (AUTO-CLEAN) (funcție de model).
17	FAN + MUTE	Pentru a activa/ dezactiva funcția flux de aer blând (GENTLE WIND) (funcție de model).
18	HEALTH	Pentru a activa/ dezactiva funcția sănătate (HEALTH) (funcție de model).
19	ANTI-MILDEW	Pentru a activa/ dezactiva funcția anti-mucegai (ANTI-MILDEW).

⚠ Afișajul și unele funcții ale telecomenzii pot varia în funcție de model.

⚠ Forma și poziția butoanelor și a indicatorilor pot varia în funcție de model, dar funcția lor este aceeași.

⚠ Unitatea confirmă recepția corectă a fiecărui buton, printr-un bip.

TELECOMANDĂ

Înlocuirea bateriilor

Scoateți capacul compartimentului de baterii, de pe spatele telecomenzii, apăsând și glisând-o în direcția săgeții.

Instalați bateriile punând (-) în partea cu arc a telecomenzii. Remontați capacul bateriei, glisându-l în poziție.

⚠ Folosiți 2 baterii LRO3 AAA (1,5V).

Nu utilizați baterii reîncărcabile.

Înlocuiți bateriile vechi cu altele noi, de același tip, atunci când afișajul nu mai este lizibil.

Nu aruncați bateriile ca deșeu municipal nesortat. Este necesar ca aceste deșeuri să se colecteze separat, pentru tratarea specială ulterioară.

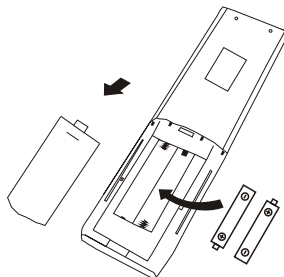

⚠ De fiecare dată când introduceți bateriile în telecomandă pentru prima dată, puteți seta tipul de control doar pentru răcire sau cu pompă de căldură. De îndată ce introduceți bateriile, opriți telecomanda și procedați după cum urmează

1. Apăsați lung butonul **MODE**, până când pictograma (❄) clipește, pentru control pt. răcire.
2. Apăsați lung butonul **MODE**, până când pictograma (🔥) clipește, pentru pompă de căldură.

Notă: Dacă setați telecomanda în modul de răcire, nu va fi posibilă activarea funcției de încălzire la unitățile cu pompă de căldură. Dacă trebuie să resetați, scoateți bateriile și instalați-le din nou.

⚠ Puteți programa afișarea temperaturii între °C și °F.

1. Țineți apăsat butonul **TURBO** timp de 5 secunde pentru a intra în modul de schimbare;
2. Țineți apăsat butonul **TURBO**, până când trece la oC și oF;
3. Apoi eliberați și așteptați 5 secunde, iar funcția va fi selectată.

Notă:

1. Direcționați telecomanda către aparatul de aer condiționat.
2. Verificați dacă nu există obiecte între telecomandă și receptorul de semnal din unitatea interioară.
3. Nu lăsați niciodată telecomanda expusă razelor soarelui.
4. Păstrați telecomanda la o distanță de cel puțin 1 m de televizor sau de alte aparate electrice.

TELECOMANDĂ

MOD RĂCIRE

COOL ❄️

Funcția de răcire permite aparatului de aer condiționat să răcească camera și să reducă în același timp umiditatea aerului.

Pentru a activa funcția de răcire (COOL), apăsați butonul [MODE] până când simbolul ❄️ apare pe afișaj.

Cu butonul ▼ sau ▲ setați o temperatură mai mică decât cea a camerei.

MOD VENTILATOR (Nu este butonul FAN)

FAN 🌀

Mod ventilator, numai ventilație a aerului.

Pentru a seta modul FAN, apăsați [MODE] până când pe afișaj apare 🌀

MOD DEZUMIDIFICARE

DRY 💧

Această funcție reduce umiditatea aerului pentru a face camera mai confortabilă.

Pentru a seta modul DRY, apăsați [MODE] până când 💧 apare pe ecran. Se va activa o funcție automată presetată.

MOD AUTOMAT

AUTO 🔄

Modul automat.

Pentru a seta modul AUTO, apăsați [MODE] până când pe afișaj apare 🔄 .

În modul AUTO, modul de funcționare va fi setat automat, în funcție de temperatura camerei.

MOD ÎNCĂLZIRE

HEAT ☀️

Funcția de încălzire permite aparatului de aer condiționat să încălzească camera.

Pentru a activa funcția de încălzire (HEAT), apăsați butonul [MODE] până când simbolul HEAT ☀️ apare pe afișaj.

Cu butonul ▼ sau ▲ setați o temperatură mai mare decât cea a camerei.

⚠️ În timpul funcționării în modul ÎNCĂLZIRE, aparatul poate activa automat un ciclu de dezghețare, care este esențial pentru curățarea gheții de pe condensator, pentru a-și reactiva funcția de încălzire. Această procedură durează de obicei 2-10 minute. În timpul dezghețării, ventilatorul unității interioare se oprește din funcționare. După dezghețare, se reia automat modul ÎNCĂLZIRE.

⚠️ (Pentru piața din America de Nord)

Dacă este necesar, puteți apăsa butonul ECO de 10 ori în decurs de 8 secunde în modul încălzire, pentru a începe dezghețarea forțată. Va dezgheța gheața exterioară mult mai repede.

Funcția VITEZĂ VENTILATOR (butonul FAN)

FAN 🌀

Modificați viteza de funcționare a ventilatorului.

Apăsați [FAN] pentru a selecta viteza ventilatorului dintre următoarele setări: auto/ silențios/ joasă/ joasă-marie/ medie/ medie-mare/ mare/ turbo.

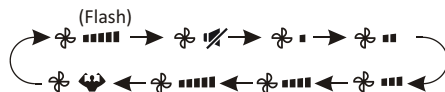

Funcția BLOCARE PENTRU COPII

1. Apăsați prelungit butoanele [MODE] și [TIMER] împreună pentru a activa această funcție și apăsați din nou, pentru a dezactiva această funcție.
2. Sub această funcție, niciun buton nu va fi activ.

TELECOMANDĂ

Funcția SILENȚIOS

MUTE 

1. Apăsați **MUTE** pentru a activa această funcție și  va apărea pe ecranul telecomenzii. Apăsați din nou pentru a dezactiva această funcție.
2. Când funcția MUTE este activă, telecomanda va afișa viteza automată a ventilatorului, iar unitatea interioară va funcționa la viteza cea mai mică a ventilatorului, pentru a nu produce zgomot.
3. Când apăsați butonul FAN/ TURBO, funcția MUTE va fi anulată. Funcția MUTE nu poate fi activată în modul de dezumidificare.

Funcția SLEEP - Funcționare pe timpul somnului

SLEEP 

Programare automată pre-setată.

Apăsați **SLEEP** pentru a activa modul de funcționare pe timpul somnului și  va apărea pe ecran. Apăsați din nou, pentru a anula această funcție. După 10 ore de funcționare în modul hibernare, aparatul de aer condiționat va trece la modul de setare anterior.

Funcția I FEEL - Confort ambiental (opțional)

I FEEL 

Apăsați **I FEEL** pentru a activa funcția,  va apărea pe ecranul telecomenzii. Apăsați din nou pentru a dezactiva această funcție. Această funcție permite telecomenzii să măsoare temperatura din locația sa actuală și să trimită acest semnal la aparatul de aer condiționat, pentru a optimiza temperatura din jurul dumneavoastră și pentru a vă asigura confortul. Se va dezactiva automat 2 ore mai târziu.

Funcția ECO

ECO 

În acest mod, aparatul setează automat operația pentru a economisi energie.

Apăsați butonul **ECO**  care apare pe ecran și aparatul va funcționa în modul ECO. Apăsați din nou pentru a o anula.

Notă: Funcția ECO este disponibilă atât în modurile RĂCIRE, cât și în modul de ÎNCĂLZIRE.

Funcția DISPLAY (afișaj interior)

DISPLAY

Porniți/ opriți afișajul LED de pe panou.

Apăsați **DISPLAY** pentru a dezactiva ecranul LED de pe panou. Apăsați din nou pentru a activa ecranul LED.

Funcția GEN (opțional)



1. Porniți mai întâi unitatea interioară și apăsați lung butonul **MUTE** timp de 3 secunde până la activare și executați din nou, pentru a dezactiva această funcție.
2. Sub această funcție, apăsați scurt butonul **MUTE** pentru a selecta tipul General L3 - L2 - L1 - OFF.
3. Selectați OFF și așteptați 2 secunde pentru a ieși din el.

TELECOMANDĂ

Funcția SELF CLEAN - auto-curățare (opțional)

Opțional numai pentru unele aparate inverteoare cu pompă de încălzire.

Pentru a activa această funcție, opriți mai întâi unitatea interioară, apoi apăsați **CLEAN** până veți auzi un semnal sonor, [AC] va apărea pe LED-ul unității interioare și ✓ va apărea pe afișajul telecomenzii.

1. Această funcție ajută la îndepărtarea murdăriei acumulate, a bacteriilor etc. din evaporatorul unității interioare.
2. Această funcție va funcționa aproximativ 30 de minute și va reveni la modul presetat. Puteți apăsa butonul  pentru a anula această funcție în timpul procesului. Veți auzi 2 semnale sonore atunci funcția este finalizată sau anulată.

 Prezența zgomotelor în timpul acestui proces este normală, deoarece materialele din plastic se dilată la căldură și se contractă la frig.

 Vă sugerăm să folosiți această funcție în următoarele condiții ambientale pentru a evita anumite caracteristici de protecție a siguranței.

Unitatea interioară	Temp < 86°F (30°C)
Unitatea exterioară	41°F (5°C) < Temp < 86°F (30°C)

 Se recomandă să utilizați această funcție la fiecare 3 luni.

Funcția de încălzire la 8 grade C (opțional)

1. Apăsați prelungit butonul **ECO** timp de 3 secunde pentru a activa această funcție și [8° C] ([46oF]) va apărea pe ecranul telecomenzii. Apăsați din nou pentru a dezactiva această funcție.
2. Această funcție va porni automat modul de încălzire atunci când temperatura camerei este mai mică de 8°C (46°F) și va reveni în modul de așteptare dacă temperatura atinge 9°C (48°F).
3. Dacă temperatura camerei este mai mare de 18°C (64°F), aparatul va anula automat această funcție.

Funcția GENTLE WIND - flux aer blând (opțional)

1. Porniți unitatea interioară și treceți la modul COOL, apoi apăsați împreună lung butoanele **FAN** și **MUTE** timp de 3 secunde pentru a activa această funcție,  va apărea pe ecran. Apăsați din nou pentru a o dezactiva.
2. Această funcție va închide automat clapetele verticale și vă va oferi o senzație confortabilă de flux de aer blând.

Funcția HEALTH - sănătate (opțional)

1. Porniți mai întâi unitatea interioară, apăsați **HEALTH** pentru a activa această funcție,  va apărea pe ecran. Apăsați din nou pentru a o dezactiva.
2. Când funcția SĂNĂTATE este inițiată, Ionizatorul/ Plasma/ Ionizatorul bipolar/ luminile UVC (în funcție de model) vor fi alimentate și vor funcționa.

Funcția ANTI-MILDEW - anti-mucegai (opțional)

1. În modul **RĂCIRE/ DEZUMIDIFICARE**, apăsați butonul ANTI-MILDEW pentru a activa această funcție și  va apărea pe ecranul telecomenzii.
2. Când opriți aparatul de aer condiționat din modul RĂCIRE/ DEZUMIDIFICARE, unitatea interioară va continua să funcționeze aproximativ 15 minute, pentru a usca unitatea interioară.
3. Apăsați din nou sau selectați alte moduri, pentru a anula această funcție.

INSTRUCȚIUNI DE UTILIZARE

- ❗ Încercarea de a folosi aparatul de aer condiționat la o temperatură în afara intervalului specificat poate provoca pornirea dispozitivului de protecție a aparatului de aer condiționat, iar aparatul de aer condiționat poate să nu funcționeze. Prin urmare, încercați să utilizați aparatul de aer condiționat în următoarele condiții de temperatură.

Aparat de aer condiționat fix (ON-OFF):

MOD	Încălzire	Răcire	Usuca
Temperatura			
Temperatura camerei	0°C~27°C	17°C~32°C	
Temperatura exterioară	-7°C~24°C	Climat T1 : 15°C~43°C	
		Climat T3 : 15°C~52°C	

Inverter air conditioner: Aparat de aer condiționat Inverter:

MOD	Heating	Cooling	Dry
Temperatura			
Temperatura camerei	0°C~30°C	17°C~32°C	
Temperatura exterioară	-20°C~30°C (încălzire la temperatură scăzută: -25°C~30°C)	Climat T1: 15°C~ 53°C (răcire la temperatură scăzută: -15°C ~ 53°C)	
		climat T3 : 15°C~55°C	

Cu sursa de alimentare conectată, reporniți aparatul de aer condiționat după oprire sau comutați-l în alt mod în timpul funcționării, iar dispozitivul de protecție a aparatului de aer condiționat va porni. Compresorul va relua funcționarea după 3 minute.

- ❗ **Caracteristicile funcționării pe încălzire (aplicabile aparatelor cu pompă de căldură)**

Preîncălzirea:

Când funcția de încălzire este activată, unitatea interioară va necesita 2 ~ 5 minute pentru preîncălzire, după care aparatul de aer condiționat va începe să încălzească și să sufle aer cald.

Dezghețarea:

În timpul încălzirii, când unitatea exterioară a înghețat, aparatul de aer condiționat va activa funcția de dezghețare automată, pentru a îmbunătăți efectul de încălzire. În timpul dezghețării, ventilatoarele interioare și exterioare se opresc din funcționare. Aparatul de aer condiționat va relua încălzirea automat după dezghețare.

- ❗ **Buton de oprire în caz de urgență:**

Deschideți panoul și găsiți butonul de urgență de pe cutia de comandă electronică, atunci când telecomanda nu funcționează. (Apăsăți întotdeauna butonul de urgență cu un material izolant.)

Starea actuală	Funcționare	Răspunde	Mod acces
Stare de veghe	Apăsăți o singură dată butonul de oprire în caz de urgență	Va emite un singur sunet scurt.	Modul de răcire
Stare de veghe (Doar pentru pompa de căldură)	Apăsăți butonul de urgență de două ori în 3 secunde	Va emite un sunet scurt de două ori.	Mod de încălzire
Running	Apăsăți o singură dată butonul de oprire în caz de urgență	Va emite un sunet pentru o anumită perioadă de timp	Modul oprit

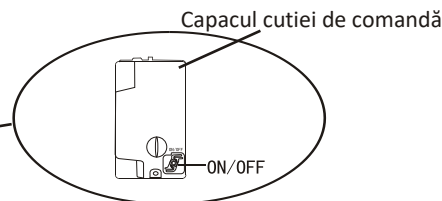
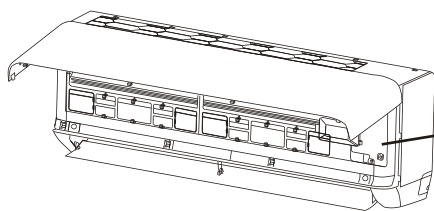

(deschideți panoul unității interioare)

INSTRUCȚIUNI PENTRU LUCRĂRILE DE SERVICE (R32)

1. Verificați informațiile din acest manual pentru a afla dimensiunile spațiului necesar pentru instalarea corectă a dispozitivului, inclusiv distanțele minime permise față de structurile adiacente.
2. Aparatul trebuie instalat, utilizat și depozitat într-o încăpere cu o suprafață mai mare de 4 m².
3. Instalarea conductelor trebuie să respecte distanța minimă.
4. Conductele trebuie să fie protejate de deteriorarea fizică și nu trebuie instalate într-un spațiu neventilat dacă spațiul este mai mic de 4m²
5. Trebuie respectate reglementările naționale privind emisiile de gaze.
6. Conexiunile mecanice trebuie să asigure spațiul necesar efectuării de lucrări de întreținere.
7. Urmăți instrucțiunile din acest manual privind manipularea, instalarea, curățarea, întreținerea și eliminarea agentului frigorific.
8. Asigurați-vă că deschiderile pentru ventilație nu sunt obstrucționate.
9. **Observație:** Lucrările de service trebuie efectuate numai în conformitate cu instrucțiunile producătorului.
10. **Atenție:** Acest aparat trebuie să fie depozitat într-o încăpere bine ventilată, cu o dimensiune care corespunde suprafeței încăperii specificate pentru operare.
11. **Atenție:** Aparatul trebuie să fie depozitat într-o încăpere în care nu există o flacără deschisă permanent aprinsă (de exemplu un aparat care funcționează pe gaz) și surse de aprindere (de exemplu un încălzitor electric în stare de funcționare).
12. Aparatul trebuie să fie depozitat în așa fel încât să se împiedice apariția deteriorărilor mecanice.
13. Orice persoană solicitată să efectueze lucrări asupra circuitului cu agent frigorific trebuie să dețină un certificat valabil și actualizat emis de o autoritate de evaluare acreditată în domeniu și a cărei competență de acreditare este recunoscută, în conformitate cu specificațiile de evaluare recunoscute în sectorul industrial în cauză. Operațiunile de service trebuie efectuate numai în conformitate cu recomandările producătorului de echipamente. Operațiunile de întreținere și reparații care necesită asistența altor persoane calificate trebuie efectuate sub supravegherea persoanei competente în utilizarea agenților frigorifici inflamabili.
14. Fiecare procedură de lucru care afectează mijloacele de siguranță trebuie efectuată numai de persoane competente.
15. **Avertizare:**
 - * Nu utilizați modalități diferite pentru a accelera procesul de dezghețare sau pentru a curăța aparatul, altele decât cele recomandate de producător.r.
 - * Aparatul trebuie să fie depozitat într-o încăpere fără surse de aprindere continuă, de exemplu: flăcări deschise, un aparat de funcționare cu gaz sau o instalație de funcționare pe bază de încălzitor electric.
 - * Nu găuriți sau ardeți aparatul.
 - * Vă rugăm să rețineți că agenții frigorifici pot fi inodorii.



Atenție: Pericol de incendiu



Instrucțiuni de utilizare



Consultați manualul tehnic

INSTRUCȚIUNI PENTRU LUCRĂRILE DE SERVICE (R32)

16. Informații privind lucrările de service:

1) Verificări ale zonei

Înainte de începerea lucrărilor la sistemele care conțin agenți frigorifici inflamabili, sunt necesare verificări de siguranță, pentru a se asigura că riscul de aprindere este redus la minimum. Pentru repararea sistemului frigorific, trebuie luate în considerare următoarele precauții, înainte de efectuarea lucrărilor asupra sistemului.

2) Procedura de lucru

Lucrările trebuie executate în cadrul unei proceduri controlate, pentru a minimiza riscul de prezență a gazelor și vaporilor inflamabili în timpul lucrului.

3) Zona de lucru generală

Întreg personalul de întreținere și alte persoane care lucrează în zonă trebuie să fie instruiți cu privire la natura lucrărilor care se desfășoară. Trebuie evitate lucrările în spații închise. Aria din jurul zonei de lucru trebuie delimitată. Asigurați-vă că zona a fost securizată prin controlul materialelor inflamabile

4) Verificarea prezenței de agent frigorific

Zona trebuie verificată cu un detector pentru agent frigorific adecvat, înainte și în timpul lucrului, pentru a se asigura că tehnicianul este informat cu privire la atmosferele potențial inflamabile. Asigurați-vă că echipamentul de detectare a scurgerilor care este utilizat este adecvat pentru utilizare cu agenți frigorifici inflamabili, fără scânteii, sigilați corespunzător sau intrinsec siguri.

5) Existența unui extingtor

În cazul în care trebuie să se efectueze operații care generează căldură asupra echipamentului de răcire sau a oricăror componente asociate acestuia, vă rugăm să asigurați la îndemână mijloace de stingere a incendiilor. În apropierea zonei de încărcare, vă rugăm să asigurați un extingtor cu pudră uscată sau CO₂.

6) Fără surse de aprindere

Nici o persoană care efectuează lucrări asupra unui sistem de răcire pe bază de agent frigorific, care implică orice tip de lucrare asupra unei conducte, nu trebuie să utilizeze surse de aprindere care ar putea cauza riscul de incendiu sau explozie. Toate sursele posibile de aprindere, inclusiv fumatul, trebuie să fie ținute suficient de departe de locul de instalare, reparație, îndepărtare și eliminare, în timpul acestora existând posibilitatea de scurgere a agentului frigorific în spațiul din jur. Înainte de efectuarea lucrărilor, zona din jurul echipamentului trebuie să fie verificată pentru a vă asigura că nu există pericole inflamabile sau riscuri de aprindere. Trebuie afișate semne cu Fumatul interzis.

7) Zona ventilată

Asigurați-vă că zona este în aer liber sau că este ventilată corespunzător înainte de a acționa asupra sistemului sau de a efectua lucrări la cald. Ventilarea trebuie să continue pe parcursul desfășurării lucrărilor.

Ventilarea trebuie să disperseze în siguranță orice agent frigorific eliberat și, de preferință, să-l expulzeze în afară, în atmosferă.

8) Verificări ale echipamentului cu agent frigorific

În cazul înlocuirii componentelor electrice, acestea trebuie să fie corespunzătoare și să respecte specificațiile. Recomandările de întreținere și reparație emise de către producător trebuie să fie respectate în permanență.

În cazul în care aveți dubii, consultați departamentul tehnic al producătorului pentru a obține asistență.

INSTRUCȚIUNI PENTRU LUCRĂRILE DE SERVICE (R32)

Următoarele verificări trebuie efectuate asupra instalațiilor care folosesc agenți frigorifici inflamabili:

- Sarcina este în concordanță cu dimensiunea camerei în care se află piesele care conțin agent frigorific;
- Echipamentul de ventilare și fantele de evacuare funcționează în mod corespunzător și nu sunt obstrucționate;
- În cazul în care se utilizează un circuit de răcire indirectă, circuitul secundar trebuie să fie verificat pentru a determina prezența agentului de răcire;
- Marcajele de pe echipament sunt în continuare vizibile și lizibile. Marcajele care sunt ilizibile trebuie să fie corectate;
- Conducta sau componentele de răcire sunt instalate într-o poziție în care este puțin probabil ca acestea să fie expuse la acțiunea unor substanțe care pot coroda componentele care conțin agent de răcire, cu excepția cazului în care aceste componente sunt realizate din materiale care sunt rezistente la coroziune și sunt protejate în mod corespunzător împotriva coroziunii.

9) Verificarea dispozitivelor electrice

Operațiile de reparație și de întreținere a componentelor electrice trebuie să includă verificări inițiale de siguranță și proceduri de inspectare a componentelor. În cazul în care există o defecțiune care ar putea compromite siguranța, la circuit nu se poate conecta nici o sursă de alimentare până în momentul în care această defecțiune nu a fost tratată în mod corespunzător. În cazul în care defecțiunea nu poate fi remediată imediat, însă continuarea funcționării este necesară, trebuie utilizată o soluție temporară adecvată. Acest lucru trebuie adus la cunoștința proprietarului echipamentului, astfel încât toate părțile să fie informate.

Verificările inițiale de siguranță trebuie să includă:

- Dacă condensatorii sunt descărcați: acest lucru se va face într-un mod sigur, pentru a evita posibilitatea producerii de scântei;
- Nu există componente electrice sub tensiune și cabluri expuse în timpul încărcării, recuperării sau purjării sistemului;
- Dacă împământarea este continuă.

17. Reparații ale componentelor sigilate

- 1) În timpul operațiilor efectuate asupra componentelor sigilate, toate sursele de alimentare trebuie să fie deconectate de la echipamentul asupra căruia se efectuează lucrări, înainte de demontarea oricăror capace etanșe, etc. În timpul operațiilor de reparație este absolut necesară existența unei surse de alimentare electrică a echipamentului, precum și a unui dispozitiv de detecție permanentă a pierderilor care să fie plasat în cel mai critic punct, pentru a avertiza asupra unei situații potențial periculoase.
- 2) Trebuie acordată o atenție deosebită următoarelor aspecte pentru a vă asigura că în cadrul operațiilor efectuate asupra componentelor electrice, carcasa acestora nu este deteriorată într-un mod în care să fie afectat nivelul de protecție. Acest lucru trebuie să includă deteriorarea cablurilor, număr excesiv de conexiuni, terminale care nu respectă specificația originală, deteriorarea garniturilor, montarea incorectă a manșoanelor, etc. Asigurați-vă că aparatul este montat în mod corespunzător. Asigurați-vă că garniturile sau materialele de etanșare nu s-au degradat de asemenea manieră încât acestea să nu își mai îndeplinească rolul de prevenire a pătrunderii gazelor inflamabile. Piesele de schimb trebuie să fie în conformitate cu specificațiile producătorului.

OBSERVAȚIE : Utilizarea unei substanțe de etanșare pe bază de silicon poate reduce eficiența anumitor tipuri de echipamente de detecție a scurgerilor. Componentele care, prin construcția lor, sunt sigure nu trebuie să fie izolate înainte de a se efectua lucrări asupra lor.

18. Reparația componentelor cu siguranță intrinsecă

Nu aplicați asupra circuitului nici o sarcină permanentă inductivă sau capacitivă, fără a vă asigura că aceasta nu va depăși tensiunea admisibilă și curentul permis pentru echipament în timpul funcționării acestuia. În cazul prezenței unei atmosfere inflamabile, singurele componente asupra cărora se pot efectua lucrări, sunt cele care, prin construcția lor, sunt sigure. Echipamentul de testare trebuie să aibă un domeniu corespunzător de măsurare. Înlocuiți componentele doar cu componente specificate de către producător. Alte componente pot duce la aprindere agentului frigorific din atmosferă, în cazul existenței unei pierderi.

INSTRUCȚIUNI PENTRU LUCRĂRILE DE SERVICE (R32)

19. Cablare

Verificați dacă cablajele nu au fost supuse uzurii, coroziunii, presiunii excesive, vibrațiilor, muhiilor ascuțite sau a altor factori dăunători de mediu. Verificările trebuie să țină cont și de efectele îmbătrânirii sau a vibrațiilor continue generate de surse precum compresoarele sau ventilatoarele.

20. Detectarea agenților frigorifici inflamabili

Este interzisă utilizarea unor surse potențiale de aprindere în operațiile de căutare sau de detecție a pierderilor de agent frigorific. Este interzisă utilizarea unei lampe haloide (sau a oricărui detector care utilizează o flăcără deschisă).

21. Metode de detecție a scurgerilor

În cazul sistemelor care conțin agenți frigorifici, următoarele metode de detecție a pierderilor sunt considerate a fi acceptabile.

Trebuie utilizate detectoare electronice de scurgeri, pentru a detecta agenți frigorifici inflamabili, însă este posibil ca sensibilitatea acestora să nu fie adecvată sau să fie nevoie de recalibrare. (Echipamentul de detecție trebuie calibrat într-o zonă fără agenți frigorifici.) Asigurați-vă că detectorul nu reprezintă o potențială sursă de aprindere și că este adecvat agentului frigorific utilizat. Echipamentul de detecție a pierderilor trebuie să fie configurat pentru un procent din LFL al agentului frigorific și trebuie să fie calibrat pentru agentul frigorific utilizat, respectiv procentul corespunzător de gaz (maxim 25 %). Fluidele de detecție pot fi utilizate cu majoritatea agenților frigorifici, însă trebuie evitată utilizarea detergenților care conțin clor, deoarece clorul poate reacționa cu agentul frigorific și poate coroda conductele din cupru. În cazul în care există suspiciunea apariției unei pierderi, toate flăcările deschise trebuie să fie eliminate/ stinse. În cazul în care se descoperă o pierdere de agent frigorific care necesită brazare, toată cantitatea de agent frigorific din sistem trebuie să fie recuperată, sau izolată (prin intermediul supapelor de închidere) într-o parte a sistemului aflată la distanță de scurgere. Apoi, prin sistem trebuie să fie pompat oxigen fără azot (OFN), atât înainte cât și după procesul de brazare.

22. Eliminarea și evacuarea

La intervenția asupra circuitului cu agent frigorific pentru a face reparații sau pentru orice alt scop, trebuie utilizate proceduri convenționale. Cu toate acestea, este important să se respecte cele mai bune practici, deoarece trebuie ținut cont de inflamabilitate. Trebuie respectată următoarea procedură:

- Eliminați agentul frigorific;
- Purjați circuitul cu gaz inert;
- Evacuați;
- Purjați din nou cu gaz inert;
- Deschideți circuitul prin tăiere sau sudare.

Cantitatea de agent frigorific este recuperată în recipiente de recuperare corespunzătoare. Sistemul trebuie spălat cu OFN pentru a asigura siguranța unității. Acest proces poate fi repetat de câteva ori. Pentru această operațiune nu se va folosi aer comprimat sau oxigen.

Spălarea se va realiza prin introducerea de OFN în vid și continuarea umplerii până la atingerea presiunii de lucru, apoi aerisirea în atmosferă și, în final, realizarea vidului. Acest proces trebuie repetat până la eliminarea completă a agentului frigorific din sistem. La utilizarea ultimei cantități de OFN, sistemul trebuie ventilat la presiunea atmosferică, pentru a permite desfășurarea operațiunii. Această operație este absolut vitală, dacă urmează operațiuni de sudare pe conductă. Asigurați-vă că priza pentru pompa de vid nu este aproape de surse de aprindere și că există ventilație disponibilă.

23. Dezafectare

Înainte de realizarea acestei proceduri, este esențial ca tehnicianul să fie complet și în detaliu familiarizat cu echipamentul. Bunele practici recomandă ca toți agenții frigorifici să fie recuperați în mod sigur. Înainte de a desfășura această operație, trebuie prelevată o mostră de ulei și de agent frigorific pentru cazul în care este necesară o analiză înainte de reutilizarea agentului frigorific recuperat. Este esențial, ca înainte de începerea operațiilor să aveți la dispoziție o sursă de alimentare electrică.

INSTRUCȚIUNI PENTRU LUCRĂRILE DE SERVICE (R32)

- a) Familiarizați-vă cu echipamentul și modul de funcționare al acestuia.
- b) Izolați sistemul din punct de vedere electric.
- c) Înainte de realizarea procedurii, asigurați-vă că:
 - sunt disponibile echipamente mecanice de manipulare, dacă este necesar, pentru manipularea recipientelor cu agent frigorific;
 - echipamentul personal de protecție este disponibil și utilizat corespunzător;
 - procesul de recuperare este în permanență supravegheat de o persoană competentă;
 - echipamentul și recipientele de recuperare respectă standardele corespunzătoare.
- d) Dacă este posibil, goliți sistemul de răcire.
- e) În cazul în care aspirarea nu este posibilă, realizați un colector, astfel încât agentul frigorific să poată fi eliminat din diferite părți ale sistemului.
- F) Asigurați-vă că recipientul este plasat pe cântar, înainte de realizarea operației de recuperare.
- g) Porniți echipamentul de recuperare și operați-l în conformitatea cu instrucțiunile producătorului.
- h) Nu umpleți în exces cilindrii. (Nu mai mult de 80 % volum lichid încărcare).
- i) Nu depășiți presiunea maximă de lucru a recipientului, nici măcar temporar.
- J) Atunci când recipientele au fost umplute în mod corect, iar procesul este finalizat, asigurați-vă că recipientele și echipamentul sunt scoase imediat din locație și că toate supapele de închidere ale echipamentului sunt închise.
- K) Agentul frigorific recuperat nu poate fi încărcat într-un alt sistem de răcire, cu excepția cazului în care a fost curățat și verificat.

24. Etichetare

Echipamentul trebuie să fie marcat corespunzător cu etichete care să certifice faptul că acesta a fost scos din uz și golit de agent frigorific. Eticheta trebuie să fie datată și semnată. Asigurați-vă că pe echipament există etichete care menționează faptul că echipamentul conține agent frigorific inflamabil.

25. Recuperare

Atunci când eliminați agent frigorific dintr-un sistem pentru reparații sau dezafectare, bunele practici recomandă ca toți agenții frigorifici să fie eliminați în siguranță. În momentul transferării agentului frigorific în recipiente, asigurați-vă că sunt utilizați doar recipiente corespunzătoare pentru recuperarea agentului frigorific. Asigurați-vă că există un număr corect de recipiente pentru recuperarea întregii încărcături de agent frigorific. Toate recipientele care vor fi utilizate trebuie să fie destinate recuperării de agent frigorific și etichetate pentru agentul frigorific respectiv (adică sunt recipiente speciale pentru recuperarea agentului frigorific). Recipientele trebuie să fie complete, împreună cu supape de eliberare a presiunii și prevăzute cu supape de închidere care sunt în stare bună de funcționare. Recipientele goale pentru recuperare sunt curățate și, dacă este posibil, răcite înainte de recuperare. Echipamentul de recuperare trebuie să fie în stare bună de funcționare cu un set de instrucțiuni referitor la respectivul echipament și că este adecvat operației de recuperare a tuturor agenților frigorifici corespunzători, inclusiv, dacă este cazul, a agenților frigorifici inflamabili. În plus, trebuie să aveți la dispoziție un set de greutăți calibrate pentru cântărire, care să fie în stare bună de funcționare. Furtunurile trebuie să fie complete, să nu prezinte pierderi pe la racorduri și să fie în bună stare. Înainte de utilizarea echipamentului de recuperare, verificați dacă acesta este în stare bună de funcționare, a fost întreținut în mod corespunzător și că toate componentele electrice asociate sunt etanșate pentru a împiedica aprinderea în eventualitatea unor pierderi de agent frigorific. În cazul în care aveți îndoieli, luați legătura cu producătorul. Agentul frigorific recuperat trebuie să fie trimis înapoi la furnizorii de agent frigorific, în recipientele de recuperare corespunzătoare, și să fie însoțit de Biletul de transfer corespunzător. Nu amestecați agenții frigorifici în unitățile de recuperare și nici în recipiente. În cazul în care trebuie demontat compresorul, sau trebuie eliminat uleiul de compresor, asigurați-vă că uleiul a fost golit până la un nivel acceptabil, astfel încât agentul frigorific să nu rămână în ulei. Procesul de evacuare trebuie să fie realizat înainte de trimiterea compresorului înapoi către furnizori. Pentru a accelera acest proces, trebuie utilizat doar sistemul electric de încălzire a carcasei compresorului. După golirea uleiului din sistem, acesta trebuie să fie eliminat în mod sigur.

MĂSURI DE PRECAUȚIE LA INSTALARE (R32)

Considerații importante

1. Aparatul de aer condiționat trebuie să fie instalat de către personal profesionist, iar manualul de instalare este conceput pentru a fi folosit numai de către personalul responsabil de instalare profesionist! Specificațiile de instalare fac obiectul reglementărilor noastre de service post-vânzare.
2. Când umpleți agentul frigorific, orice operațiune brutală poate provoca daune grave sau vătămări corporale și ale obiectelor.
3. După finalizarea instalării trebuie efectuat un test de scurgere.
4. Este necesar să faceți inspecția de siguranță înainte de efectuarea operațiunilor de mentenanță sau reparație a unui aparat de aer condiționat folosind agent frigorific combustibil, pentru a vă asigura că riscul de incendiu este redus la minimum.
5. Aparatul trebuie utilizat conform unei proceduri controlate, pentru a vă asigura că orice risc generat de gazul sau vaporii combustibili în timpul operațiunii este redus la minimum.
6. Cerințele pentru greutatea totală a agentului frigorific de umplere și a zonei camerei care urmează să fie dotată cu aer condiționat sunt prezentate în tabelele următoare GG.1 și GG.2.

Sarcina maximă și suprafața de podea minimă necesară

$$m_1 = (4 \text{ m}^3) \times \text{LFL}, m_2 = (26 \text{ m}^3) \times \text{LFL}, m_3 = (130 \text{ m}^3) \times \text{LFL}$$

Unde LFL este limita inferioară de inflamabilitate în kg/m³, R32 LFL este 0,038 kg/ m³.

Pentru aparatele cu sarcină $m_1 < M = m^2$:

Sarcina maximă într-o cameră trebuie să fie în conformitate cu următoarele:

$$m_{\max} = 2,5 \times (\text{LFL})^{(5/4)} \times h_0 \times (A)^{1/2}$$

Suprafața minimă necesară Amin pentru instalarea unui aparat cu încărcare de agent frigorific M (kg) trebuie să fie în conformitate cu următoarele: $A_{\min} = (M / (2,5 \times (\text{LFL})^{(5/4)} \times h_0))^2$

Unde:

Tabelul GG.1 - Încărcare maximă (kg)

Categorie	LFL (kg/m ³)	h ₀ (m)	Suprafața podelei (m)						
			4	7	10	15	20	30	50
R32	0.306	1	1.14	1.51	1.8	2.2	2.54	3.12	4.02
		1.8	2.05	2.71	3.24	3.97	4.58	5.61	7.254
		2.2	2.5	3.31	3.96	4.85	5.6	6.86	8.85

Tabelul GG.2 - Suprafața minimă a camerei (m)

Categorie	LFL (kg/m ³)	h ₀ (m)	Suma taxei (M) (kg)						
			Suprafața minimă a camerei (m)						
R32	0.306		1.224kg	1.836kg	2.448kg	3.672kg	4.896kg	6.12kg	7.956kg
		0.6		29	51	116	206	321	543
		1		10	19	42	74	116	196
		1.8		3	6	13	23	36	60
		2.2		2	4	9	15	24	40

Principiile de siguranță la instalare

1. Siguranța locației



Fără flacără deschisă



Ventilația este necesară

2. Siguranța în exploatare



Țineți cont de
electricitatea statică



Trebuie purtată îmbrăcăminte de
protecție și mănuși antistatice



Nu utilizați telefonul mobil

MĂSURI DE PRECAUȚIE LA INSTALARE (R32)

3. Principiile de siguranță la instalare

- Detector de scurgeri ale agentului frigorific
- Locația de instalare să fie corespunzătoare



Imaginea din stânga este schema unui detector de scurgere a agentului frigorific.

Vă rugăm să aveți în vedere că:

1. Locul de instalare trebuie să fie bine ventilat.
2. În locațiile pentru instalarea și întreținerea unui aparat de aer condiționat folosind agent frigorific R32 nu trebuie să existe foc deschis sau lucrări de sudare, nu se fumează, nu trebuie să existe cuptor de uscare sau orice altă sursă de căldură mai mare de 548, care produce cu ușurință foc deschis.
3. Când instalați un aparat de aer condiționat, este necesar să luați măsuri anti-stactice adecvate, cum ar fi să purtați îmbrăcăminte antistatică și/ sau mănuși.
4. Este necesar să alegeți locul convenabil pentru instalare sau întreținere în care fantele de intrare și evacuare a aerului ale unităților interioare și exterioare nu trebuie să fie înconjurate de obstacole sau apropiate de orice sursă de căldură sau de mediu combustibil și/ sau exploziv.
5. Dacă unitatea interioară suferă scurgeri de agent frigorific în timpul instalării, este necesar să opriți imediat supapa unității exterioare și toate persoanele trebuie să părăsească încăperea până la scurgerea completă a agentului frigorific, timp de 15 minute. În cazul în care produsul este deteriorat, este necesar să transportați un astfel de produs deteriorat în stația de întreținere; este interzis să sudați conducta de agent frigorific sau să efectuați alte operațiuni la locația utilizatorului.
6. Este necesar să alegeți locul în care fanta de admisie a aerului și fanta de evacuare a aerului ale unității interioare să fie la același nivel.
7. Este necesar să evitați locurile în care există alte produse electrice, mufe și prize pentru întrerupător de putere, dulap de bucătărie, pat, canapea și alte obiecte de valoare chiar sub cele două laturi ale unității interioare.

Instrumente sugerate

Instrumente	Imagine	Instrumente	Imagine	Instrumente	Imagine
Cheie standard		Instrument de tăiat țevi		Pompă de vid	
Cheie reglabilă/ crescent		Șurubelnițe (Phillips și cap plat)		Ochelari de protecție	
Cheie dinamometrică		Colector și indicatoare		Mănuși de lucru	
Chei hexagonale sau chei Allen		Nivelă		Cântar de agent frigorific	
Burghiu și capete de burghiu		Flacăra deschisă		Micrometru	
Fierăstrău circular		Fixarea ampermetrului			

MĂSURI DE PRECAUȚIE LA INSTALARE

Lungimea țevii și agent frigorific suplimentar

Capacitate modele invertor (BTU/h)	9K-12K		18K-36K	
Lungimea conductei cu sarcină standard	5m	5m	5m	5m
Lungimea conductei cu sarcină standard (cum ar fi: Nord-American etc.)	7.5m	7.5m	7.5m	7.5m
Distanța maximă dintre unitatea interioară și cea exterioară	15m	25m	25m	25m
Încărcare suplimentară cu agent frigorific	20g/m	15g/m	30g/m	25g/m
Diferența maximă de nivel dintre unitatea interioară și cea exterioară	10m	10m	10m	10m
Tipul de agent frigorific	R22/R410A	R32	R22/R410A	R32

Capacitate modele ON-OFF (Btu/h)	9K-12K		18K-36K	
Lungimea conductei cu sarcină standard	5m	5m	5m	5m
Distanța maximă dintre unitatea interioară și cea exterioară	15m	15m	15m	15m
Încărcare suplimentară cu agent frigorific	20g/m	15g/m	30g/m	25g/m
Diferența maximă de nivel dintre unitatea interioară și cea exterioară	5m	5m	5m	5m
Tipul de agent frigorific	R22/R410A	R32	R22/R410A	R32

Parametrii cuplului

Dimensiunea ȚEVII	Newton metru [N x m]	Poundal picior (1bf-ft)	Kilogram-forță (kgf-m)
1/4 " (ϕ 6.35)	18 - 20	24.4 - 27.1	2.4 - 2.7
3/8 " (ϕ 9.52)	30 - 35	40.6 - 47.4	4.1 - 4.8
1/2 " (ϕ 12)	45 - 50	61.0 - 67.7	6.2 - 6.9
5/8 " (ϕ 15.88)	60 - 65	81.3 - 88.1	8.2 - 8.9

Dispozitiv de distribuție dedicat și cablu pentru aer condiționat

Puterea maximă a curentului necesară funcționării aparatului de aer condiționat (A)	Secțiunea transversală minimă a conductorului (mm ²)	Specificația prizei sau a comutatorului (A)	Specificația siguranței (A)
≤8	0.75	10	20
>8 and ≤10	1.0	10	20
>10 and ≤15	1.5	16	32
>15 and ≤24	2.5	25	32
>24 and ≤28	4.0	32	64
>28 and ≤32	6.0	40	64

⚠ Notă: Acest tabel este doar cu titlu de referință, instalația trebuie să îndeplinească cerințele legale și să corespundă reglementărilor locale.

INSTALAREA UNITĂȚII INTERIOARE

Pasul 1: Selectați locația de instalare

- 1.1 Asigurați-vă că instalarea respectă dimensiunile minime ale instalării (definite mai jos) și îndeplinește lungimea minimă și maximă a conductei de conectare și modificarea maximă a altitudinii, astfel cum este definită în secțiunea Cerințe de sistem.
- 1.2 Admisia și evacuarea aerului vor fi libere de obstacole, asigurând un flux adecvat de aer în cameră.
- 1.3 Condensul se poate scurge ușor și în siguranță.
- 1.4 Toate conexiunile pot fi realizate cu ușurință la unitatea exterioară.
- 1.5 Unitatea interioară nu este la îndemâna copiilor.
- 1.6 Un perete de montare suficient de puternic pentru a putea susține o greutate de patru ori mai mare decât greutatea și vibrațiile totale ale unității.
- 1.7 Filtrul poate fi accesat cu ușurință pentru curățare.
- 1.8 Lăsați suficient spațiu liber pentru a permite accesul pentru întreținerea de rutină.
- 1.9 Instalați la o distanță de cel puțin 10 m de antena televizorului sau a radioului. Funcționarea aparatului de aer condiționat poate interfera cu recepția undelor radio sau TV în zonele în care recepția este slabă. Este posibil să fie necesar un amplificator pentru dispozitivul afectat.
- 1.10 Nu instalați aparatul într-o spălătorie sau lângă o piscină, din cauza mediului coroziv.

Distanțe minime interioare

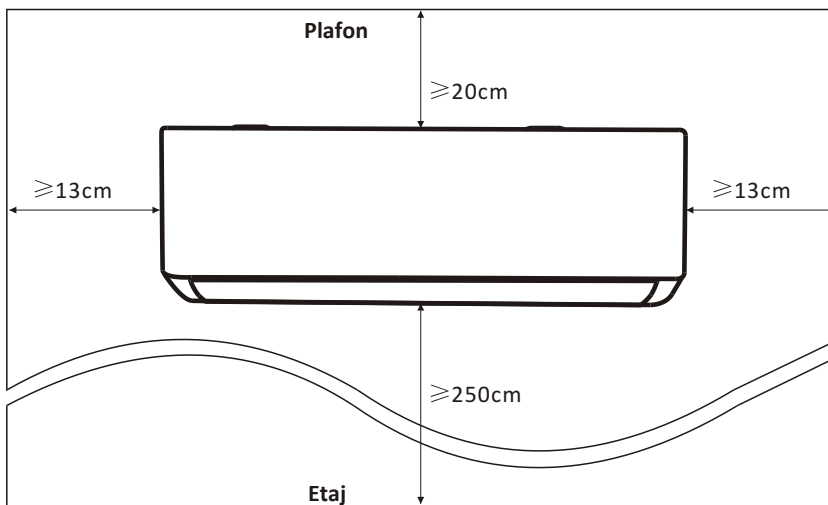

INSTALAREA UNITĂȚII INTERIOARE

Pasul 2: Instalați placa de montare

- 2.1 Luați placa de montare din spatele unității interioare.
- 2.2 Asigurați-vă că îndepliniți cerințele minime de instalare ca la pasul 1, în funcție de dimensiunea plăcii de montare, determinați poziția și poziționați placa de montare cât mai aproape de perete.
- 2.3 Reglați placa de montare într-o poziție orizontală cu un nivelă cu bulă, apoi marcați pe perete pozițiile găurilor pentru șurub.
- 2.4 Puneți jos placa de montare și găuriți cu burghiul în pozițiile marcate.
- 2.5 Introduceți diblurile de plastic în găuri, apoi agățați placa de montare și fixați-o cu șuruburi.

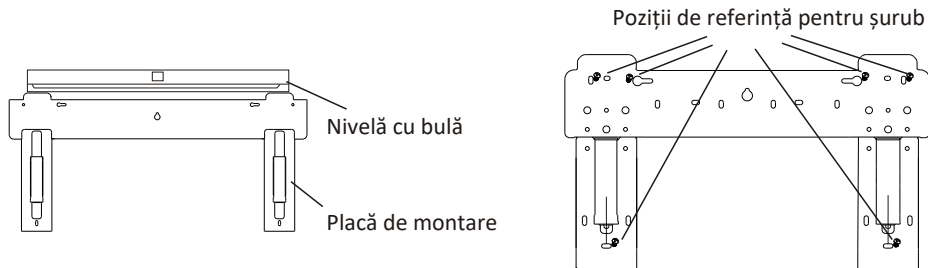

Notă:

- (I) După instalare, asigurați-vă că placa de montare este suficient de fermă și lipită de perete.
- (II) Această figură prezentată poate fi diferită de obiectul real, vă rugăm să îl utilizați pe acesta din urmă ca standard.

Pasul 3: Găuriți peretele

Peretele trebuie să fie găurit pentru a permite trecerea conductelor de agent frigorific, a conductei de scurgere și a cablurilor de conectare.

- 3.1 Determinați poziția găurii din perete în funcție de poziția plăcii de montare.
- 3.2 Gaura trebuie să aibă un diametru de cel puțin 70 mm și o mică înclinație pentru a facilita drenajul.
- 3.3 Găuriți peretele cu o carotă de 70 mm și cu o mică înclinație, astfel încât centrul găurii din partea exterioară a peretelui să se afle la aproximativ 5 mm până la 10 mm față de centrul găurii din partea interioară.
- 3.4 Poziționați manșonul de perete și capacul manșonului de perete (ambele sunt elemente opționale) pentru a proteja componentele de conectare.

Atenție:

Atunci când găuriți peretele, asigurați-vă că evitați firele, instalațiile sanitare și alte elemente sensibile.

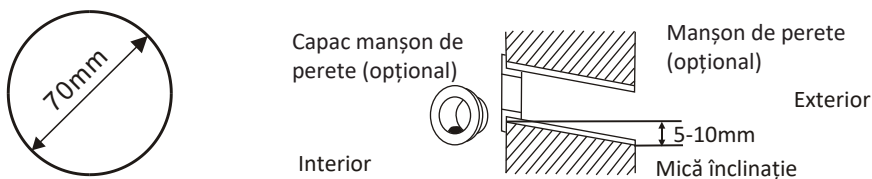

INSTALAREA UNITĂȚII INTERIOARE

Pasul 4: Conectarea conductei de agent frigorific

4.1 În funcție de poziția găurii din perete, selectați modul adecvat de conectare a conductelor.

Există trei moduri opționale de conectare a conductelor pentru unitățile interioare, așa cum este indicat în figura de mai jos:

În modul de conectare 1 sau modul de conectare 3, trebuie realizată o creștătură cu ajutorul unor foarfece, pentru a tăia capacul de plastic pentru trecerea conductei de ieșire și a cablului de conectare pe partea corespunzătoare a unității interioare.

Notă: Când tăiați capacul de plastic în zona de ieșire a conductelor, gaura decupată trebuie să fie curățată de bavură.

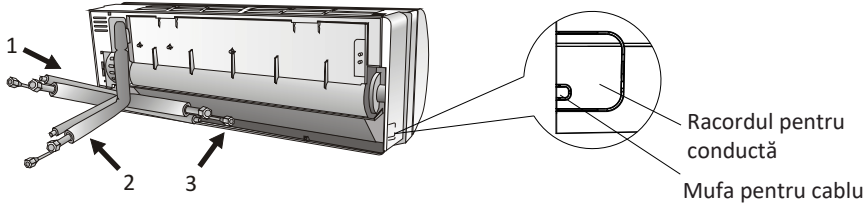

4.2 Îndoiiți conductele de conectare cu gaura orientată în sus, așa cum este prezentat în figură.

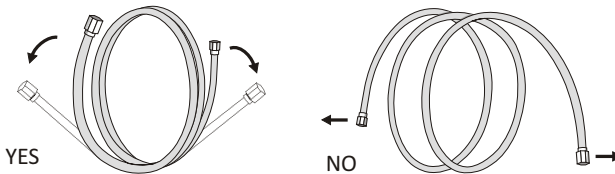

4.3 Scoateți capacul de plastic din găurile conductelor și scoateți capacul de protecție de la capătul racordurilor pentru conducte.

4.4 Verificați dacă gaura conductei de conectare este deformată și asigurați-vă că aceasta este curată.

4.5 După alinierea centrului conductei, rotiți piulița conductei de conectare cu mâna, pentru a o strânge cât mai bine.

4.6 Folosiți o cheie dinamometrică pentru a o strânge în conformitate cu valorile de cuplu din tabelul cu valorile cuplului de strângere de la secțiunea PRECAUȚII LA INSTALARE)

4.7 Înfășurați îmbinarea cu conducta de izolare.

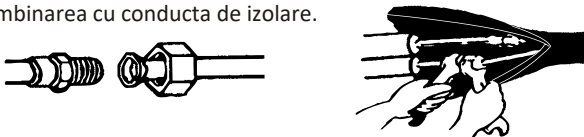

Notă: Pentru agentul frigorific R32, racordul trebuie plasat la exterior.

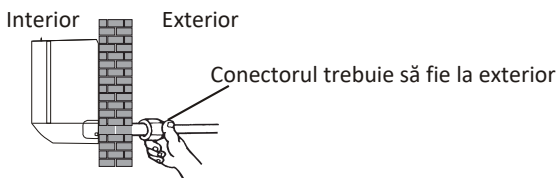

INSTALAREA UNITĂȚII INTERIOARE

Pasul 5: Conectați furtunul de scurgere

5.1 Reglați furtunul de scurgere (dacă este cazul)

La unele modele, ambele părți ale unității interioare sunt prevăzute cu orificii de scurgere, puteți alege unul dintre ele pentru a atașa furtunul de scurgere. Și astupați orificiul de scurgere neutilizat cu dopul de cauciuc fixat într-unul dintre orificii.

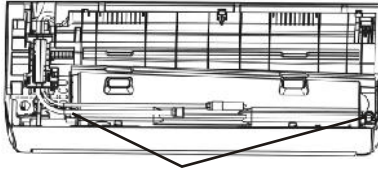

Porturi de scurgere

5.2 Conectați furtunul de scurgere la orificiul de scurgere, asigurați-vă că îmbinarea este fermă și că etanșarea este bună.

5.3 Înfășurați bine racordul cu bandă de teflon pentru a vă asigura că nu există scurgeri.

Notă: Asigurați-vă că nu există răsuciri sau îndoituri, iar conductele trebuie poziționate oblic în jos, pentru a evita blocarea și pentru a asigura un drenaj adecvat.

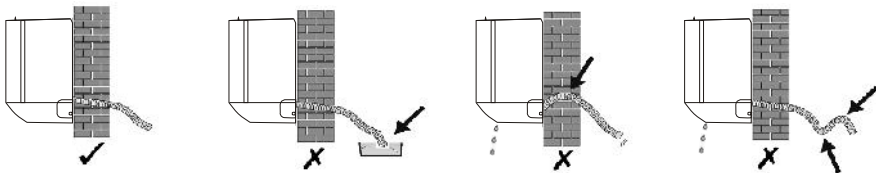

Pasul 6: Conectați cablajul

6.1 Alegeți dimensiunea corectă a cablurilor în funcție de curentul maxim de funcționare indicat pe plăcuța de identificare. (Pentru a verifica dimensiunea cablurilor, consultați secțiunea **PRECAUȚII DE INSTALARE**)

6.2 Deschideți panoul frontal al unității interioare.

6.3 Folosiți o șurubelniță, deschideți capacul cutiei cu terminale electrice, pentru a avea acces la blocul de terminale.

6.4 Deșurubați clema de fixare a cablului.

6.5 Introduceți un capăt al cablului în poziția în cutia de terminale prin partea din spate dreapta a unității interioare.

6.6 Conectați cablurile la terminalul corespunzător conform schemei de cablare de pe capacul cutiei de terminale. Și asigurați-vă că sunt bine conectate.

6.7 Însurubați clemele pentru cabluri pentru a le fixa.

6.8 Remontați capacul cutiei de terminale și panoul frontal.

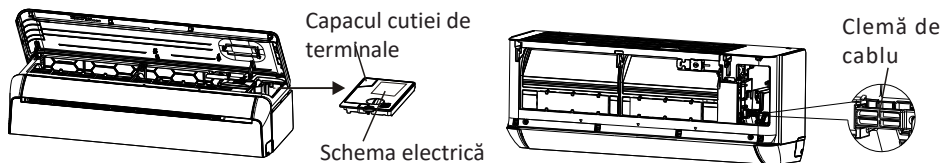

INSTALAREA UNITĂȚII INTERIOARE

Pasul 7: Înfășurați conductele și cablul

După instalarea conductelor de agent frigorific, a cablului de conectare și a furtunului de scurgere, pentru a economisi spațiu, a le proteja și a le izola, acestea trebuie să fie învelite cu bandă izolatoare înainte de a le trece prin gaura din perete.

7.1 Aranjați conductele, cablurile și furtunul de scurgere ca în imaginea următoare.

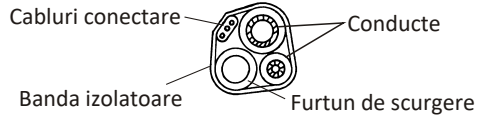

Notă: (I) Asigurați-vă că furtunul de scurgere este în partea de jos.

(II) Evitați traversarea și îndoirea pieselor.

7.2 Folosind banda izolatoare, înfășurați strâns conductele de agent frigorific, cablurile de conectare și furtunul de scurgere.

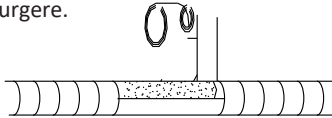

Pasul 8: Montați unitatea interioară

8.1 Treceți cu grijă setul de conducte de agent frigorific, cabluri de conectare și furtun de scurgere înfășurate prin gaura din perete.

8.2 Agățați partea superioară a unității interioare pe placa de montare.

8.3 Aplicați o ușoară presiune pe părțile stânga și dreapta ale unității interioare, asigurați-vă că unitatea interioară este bine fixată.

8.4 Împingeți în jos partea inferioară a unității interioare pentru a face ca urechile acesteia să intre pe cârligele plăcii de montare și asigurați-vă că aceasta este fixată ferm.

Uneori, dacă conductele de agent frigorific sunt deja introduse prin perete sau dacă doriți să conectați conductele și firele pe perete, procedați după cum urmează:

(I) Prindeți ambele capete ale plăcii de jos, aplicați puțină forță spre exterior pentru a scoate placa de jos.

(II) Agățați partea superioară a unității interioare pe placa de montare, fără conducte și cabluri.

(III) Trageți unitatea interioară de la perete, extindeți suportul de pe placa de montare și utilizați acest suport pentru a susține unitatea interioară, va exista un spațiu suficient de mare pentru lucru.

(IV) Pregătiți conductele de agent frigorific, cablurile, conectați furtunul de scurgere și înfășurați-le ca la Pasul 4-7.

(V) Pliati suportul plăcii de montare.

(VI) Împingeți în jos partea inferioară a unității interioare pentru a face ca urechile acesteia să intre pe cârligele inferioare ale plăcii de montare și asigurați-vă că aceasta este fixată ferm.

(VII) Remontați placa inferioară a unității interioare.

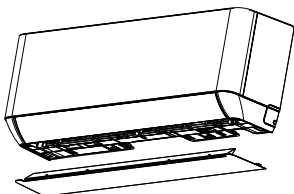

Scoateți placa inferioară

+

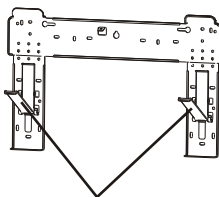

Extindeți suportul de pe placa de montare

→

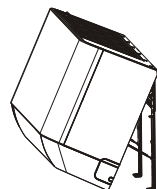

INSTALAREA UNITĂȚII EXTERIOARE

Pasul 1: Selectați locația de instalare

Selectați o locație care permite următoarele:

- 1.1 Nu instalați unitatea exterioară în apropierea unei surse de căldură, aburi sau gaze inflamabile.
- 1.2 Nu instalați unitatea în locuri cu vânt puternic sau praf.
- 1.3 Nu instalați unitatea în locuri frecventate des de oameni. Alegeți un loc unde evacuarea aerului și sunetul de funcționare nu vor deranja vecinii.
- 1.4 Evitați instalarea unității în locuri în care va fi expusă la lumina directă a soarelui (în caz contrar, utilizați o protecție, dacă este necesar, care nu ar trebui să interfereze cu fluxul de aer).
- 1.5 Păstrați distanțele așa cum se arată în imagine pentru ca aerul să circule liber.
- 1.6 Instalați unitatea exterioară într-un loc sigur și solid.
- 1.7 Dacă unitatea exterioară este supusă vibrațiilor, așezați garnituri de cauciuc pe suporturile unității.

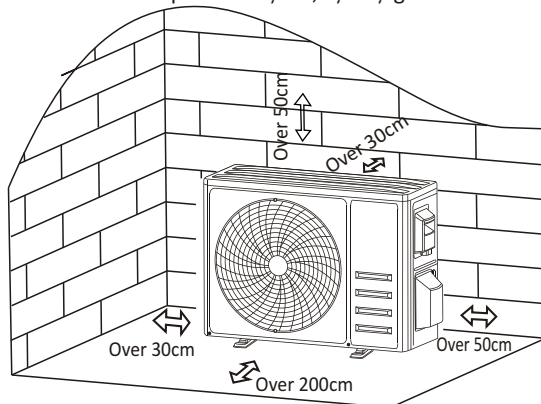

Pasul 2: Instalați furtunul de scurgere

- 2.1 Acest pas este doar pentru modelele cu pompă de căldură.
- 2.2 Introduceți racordul de scurgere în orificiul din partea de jos a unității exterioare.
- 2.3 Conectați furtunul de scurgere la racord și realizați conexiunea suficient de fermă.

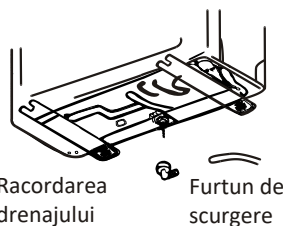

Pasul 3: Fixarea unității exterioare

- 3.1 În funcție de dimensiunile de instalare ale unității exterioare, se marchează poziția de instalare pentru șuruburile de expansiune.
- 3.2 Găuriți și curățați praful de pe beton și plasați șuruburile.
- 3.3 Dacă este cazul, instalați 4 pătri de cauciuc pe orificiul înainte de a plasa unitatea exterioară (opțional). Acest lucru va reduce vibrațiile și zgomotul.
- 3.4 Așezați baza unității exterioare pe șuruburi și găurile prevăzute.
- 3.5 Folosiți cheia pentru a fixa ferm unitatea exterioară cu șuruburi.

Notă:

Unitatea exterioară poate fi fixată pe un suport de montare pe perete. Urmați instrucțiunile suportului de montare pe perete pentru a-l fixa pe perete, apoi fixați unitatea exterioară pe acesta și mențineți-o într-o poziție orizontală. Suportul de montare pe perete trebuie să poată susține cel puțin de 4 ori greutatea unității exterioare.

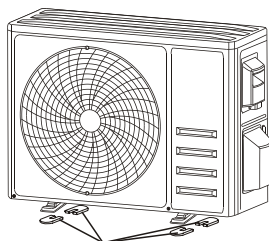

Instalați 4 pătri de cauciuc (Opțional)

INSTALAREA UNITĂȚII EXTERIOARE

Pasul 4: Montarea cablajelor

- 4.1 Folosiți o șurubelniță Phillips pentru a deșuruba capacul cutiei de conexiuni, apucați-l și apăsați-l ușor pentru a-l scoate.
 - 4.2 Deșurubați clema de cablu și înlăturați-o.
 - 4.3 Conectați cablurile la bornele corespunzătoare, conform schemei de cablare lipite în interiorul capacului cutiei de conexiuni și asigurați-vă că toate conexiunile sunt ferme și sigure.
 - 4.4 Reinstalați clema de cablu și capacul cutiei de conexiuni.
- Notă:** În timpul conectării cablurilor unităților interioare și exterioare, curentul trebuie întrerupt.

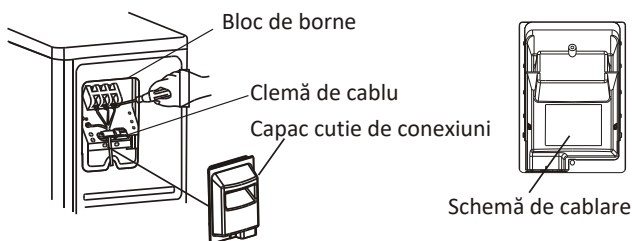

Pasul 5: Conectarea conductei de agent frigorific

- 5.1 Deșurubați capacul supapei, apucați-l și apăsați-l ușor pentru a-l îndepărta (dacă există un capac).
- 5.2 Îndepărtați capacele de protecție de la capătul supapelor.
- 5.3 Scoateți capacul de plastic din orificiile conductelor și verificați ca orificiul conductei de conectare să nu fie deformat și asigurați-vă că portul este curat.
- 5.4 După alinierea centrului conductei, rotiți piulița olandeză a țevii de conectare cu mâna pentru a o strânge cât mai bine.
- 5.5 Utilizați o cheie pentru a ține corpul supapei și utilizați o cheie dinamometrică pentru a strânge piulița olandeză în funcție de valorile cuplului indicate în tabel.

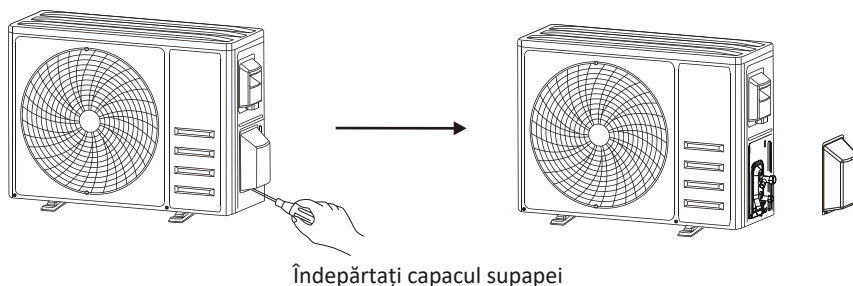

conexiunea tubulaturii

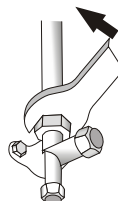
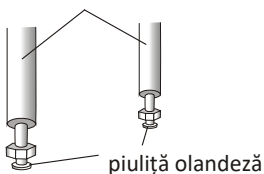

INSTALAREA UNITĂȚII EXTERIOARE

Pasul 6: Vidarea instalației

- 6.1 Utilizați o cheie pentru a scoate capacele de protecție din orificiul de service al supapei de joasă presiune și supapei de înaltă presiune a unității exterioare.
- 6.2 Conectați furtunul de presiune al manometrului la orificiul de service al supapei de joasă presiune a unității exterioare.
- 6.3 Conectați furtunul de încărcare de la manometru la pompa de vid.
- 6.4 Deschideți supapa de joasă presiune a manometrului și închideți supapa de înaltă presiune.
- 6.5 Porniți pompa de vid pentru a vida sistemul.
- 6.6 Timpul de vidare nu trebuie să fie mai mic de 15 minute sau asigurați-vă că manometrul compus indică $-0,1$ MPa (-76 cmHg).
- 6.7 Închideți supapa de joasă presiune a manometrului colectorului și opriți vidarea.
- 6.8 Mențineți presiunea timp de 5 minute, asigurați-vă că indicatorul manometrului compus nu depășește $0,005$ MPa.
- 6.9 Deschideți supapa de joasă presiune în sens invers acelor de ceasornic cu $1/4$ de rotație, cu cheie hexagonală, pentru a lăsa puțin agent frigorific să umple sistemul și închideți supapa de joasă presiune după 5 secunde, apoi îndepărtați rapid furtunul de presiune.
- 6.10 Verificați ca toate îmbinările interioare și exterioare să nu prezinte scurgeri, cu apă cu săpun sau cu un detector de scurgeri.
- 6.11 Deschideți complet supapa de joasă presiune și supapa de înaltă presiune a unității exterioare cu cheie hexagonală.
- 6.12 Reinstalați capacele de protecție ale orificiului de service, ale supapei de joasă presiune și ale supapei de înaltă presiune a unității exterioare.
- 6.13 Reinstalați capacul supapei.

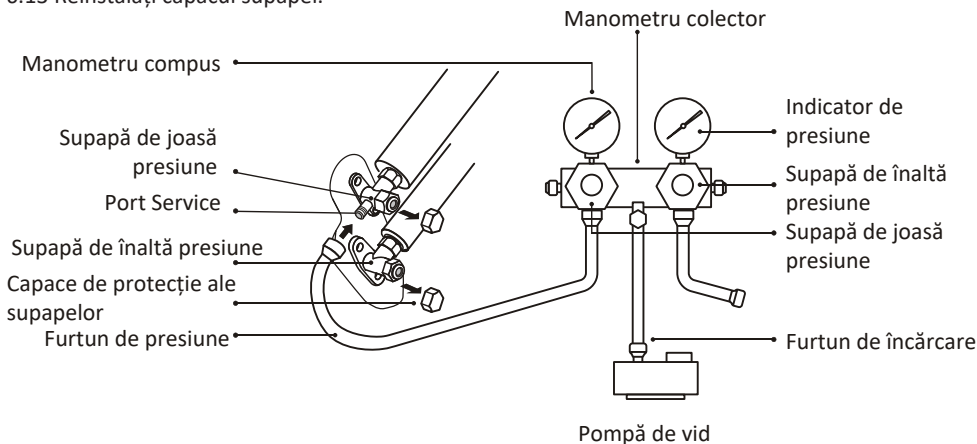

EFFECTUAREA ÎNCERCĂRII

Inspectii înainte de pornirea de testare

Efectuați următoarele verificări înainte de funcționarea de test.

Descriere	Metoda de inspecție
Inspectia siguranței electrice	<ul style="list-style-type: none">• Verificați dacă tensiunea de alimentare este conformă cu specificațiile.• Verificați să nu existe vreo conexiune greșită sau lipsă între liniile de alimentare, firul de semnal și firele de împământare.• Verificați dacă rezistența de împământare și rezistența izolației respectă cerințele.
Inspectia siguranței instalării	<ul style="list-style-type: none">• Asigurați-vă că direcția scurgerii este cea corectă și conducta de scurgere nu este blocată.• Asigurați-vă că racordul conductei de agent frigorific este montat complet.• Asigurați-vă că montarea unității exterioare, a plăcii de montare și unității interioare au fost efectuate în siguranță.• Asigurați-vă că supapele sunt complet deschise.• Asigurați-vă că nu există obiecte străine sau instrumente rămase în interiorul aparatului.• Instalarea completă a grilei și a panoului de admisie a aerului din unitatea interioară.
Detectarea scurgerilor de agent frigorific	<ul style="list-style-type: none">• Racordul conductei, punctul de conectare a celor două supape ale unității exterioare, bobina supapei, nodul de sudură etc., unde pot apărea scurgeri.• Metoda de detectare cu spumă: Aplicați în mod egal apă cu săpun sau spumă pe părțile unde pot apărea scurgeri și observați dacă apar sau nu bule, dacă nu, înseamnă că rezultatul detectării scurgerilor este sigur.• Metoda detectorului de scurgeri: Utilizați un detector de scurgere profesionist și citiți instrucțiunile de utilizare, detectați în zonele în care pot apărea scurgeri.• Durata detectării scurgerilor pentru fiecare poziție ar trebui să dureze cel puțin 3 minute; Dacă rezultatul testului arată că există scurgeri, piulița trebuie strânsă și testată din nou până nu există scurgeri; După finalizarea detectării scurgerilor, înfășurați conectorul expus al unității interioare cu material termoizolant și înfășurați-l cu bandă izolatoare.

Instrucțiuni pentru funcționarea de probă

1. Porniți sursa de alimentare.
2. Apăsați butonul ON/ OFF de pe telecomandă pentru a porni aparatul de aer condiționat.
3. Apăsați butonul Mode pentru a comuta între modul RĂCIRE și ÎNCĂLZIRE.
În fiecare mod efectuați setările după cum urmează:
RĂCIRE -Setați cea mai scăzută temperatură
ÎNCĂLZIRE - Setați cea mai înaltă temperatură
4. Lăsați să funcționeze aproximativ 8 minute în fiecare mod și verificați dacă toate funcțiile sunt executate corect și răspund la comenzile telecomenzii. Verificați funcțiile conform recomandărilor:
 - 4.1 Dacă temperatura aerului evacuat răspunde la modul rece și căldură
 - 4.2 Dacă apa se scurge corespunzător din furtunul de scurgere
 - 4.3 Dacă flapsurile și deflectoarele (opționale) se rotesc corect

EFFECTUAREA ÎNCERCĂRII

5. Observați aparatul de aer condiționat în starea de testare pentru cel puțin 30 de minute.
6. După testul efectuat cu succes, reveniți la setarea normală și apăsați butonul ON/ OFF de pe telecomandă pentru a opri unitatea.
7. Informați utilizatorul să citească cu atenție acest manual de utilizare înainte de utilizare și demonstrați utilizatorului cum să folosească aparatul de aer condiționat, transmiteți-i informațiile necesare pentru service și întreținere și memento pentru depozitarea accesoriilor.

Notă:

Dacă temperatura ambientală depășește intervalul menționat în secțiunea INSTRUCȚIUNI DE FUNCȚIONARE și nu poate rula modul RĂCIRE sau ÎNCĂLZIRE, ridicați panoul frontal și verificați funcționarea butonului de urgență pentru a rula modul RĂCIRE și ÎNCĂLZIRE.

ÎNTREȚINERE

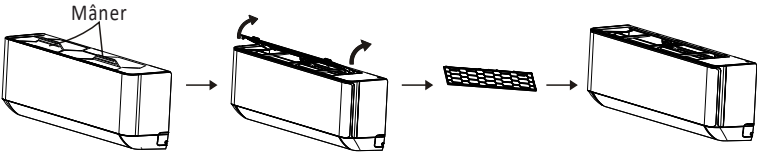
<p>⚠ Avertisment</p>	<ul style="list-style-type: none">• Înainte de curățare, trebuie să opriți aparatul și să întrerupeți alimentarea cu energie electrică mai mult de 5 minute.• În nici un caz, aparatul de aer condiționat nu trebuie spălat cu apă.• Lichidul volatil (de ex. diluant sau benzină) va deteriora aparatul de aer condiționat, așa că utilizați numai o cârpă moale uscată sau o cârpă umedă, înmuiată în detergent neutru, pentru a curăța aparatul de aer condiționat.• Acordați atenție curățării ecranului filtrului în mod regulat, pentru a evita depunerea prafului care va afecta efectul ecranului filtrului. Când mediul în care funcționează aparatul este prăfuit, frecvența de curățare ar trebui să crească corespunzător.• După îndepărtarea ecranului filtrului, nu atingeți pinii unității interioare, pentru a evita zgărirea.
<p>Curățarea unității</p>	 <p>Ștergeți-l uscat Ștergeți ușor suprafața unității</p> <p>Sfat: Ștergeți frecvent pentru a menține aparatul de aer condiționat curat și aspectul bun.</p>
<p>Demontarea și asamblarea filtrului</p>	<ul style="list-style-type: none">• Apucați cu mâna mânerul ridicat de pe filtru și apoi trageți filtrul din unitate în direcție opusă, astfel încât marginea superioară a filtrului să fie separată de unitate. Filtrul poate fi îndepărtat ridicându-l în sus.• Când instalați filtrul, introduceți mai întâi capătul inferior al ecranului filtrului în poziția corespunzătoare, în unitate, apoi strângeți capătul superior al filtrului în poziția flambată corespunzătoare, în corpul unității. 

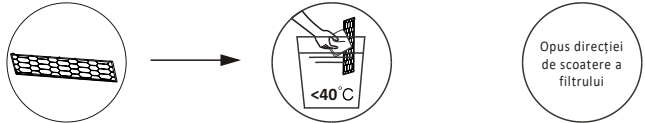
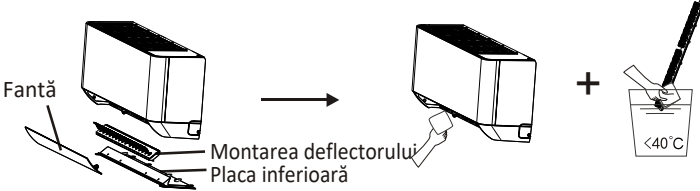
<p>Curățarea filtrului</p>	 <p>Scoateți filtrul din unitate</p> <p>Curățați filtrul cu apă cu săpun și uscați-l la aer</p> <p>Înlocuirea filtrului</p> <p>Opus direcției de scoatere a filtrului</p> <p>Sfat: Când găsiți praf acumulat în filtru, vă rugăm să curățați filtrul la timp pentru a asigura o funcționare curată, sănătoasă și eficientă în interiorul aparatului de aer condiționat.</p>
<p>Curățarea conductei interioare de aer</p>	<ul style="list-style-type: none"> • Mai întâi, slăbiți butonul de pe mijlocul flapsului și îndoiți flapsul spre exterior pentru a-l scoate. • Apoi, apucați ambele părți ale plăcii inferioare, împingeți-le în jos pentru a scoate placa inferioară. • În cele din urmă, slăbiți, cu degetul mare, catarama tijei cu deflectoare și scoateți-o. • Ștergeți ansamblul conductei de aer și al ventilatorului cu o cârpă îndoită umedă curată. • Curățați părțile îndepărtate din aparat cu apă cu săpun și uscați-le la aer. • După curățare, reinstalați pe rând piesele îndepărtate.  <p>Fantă</p> <p>Montarea deflectorului</p> <p>Placa inferioară</p>
<p>Service și întreținere</p>	<ul style="list-style-type: none"> • Când aparatul de aer condiționat nu este utilizat o perioadă lungă de timp, efectuați următoarele operații: Scoateți bateriile telecomenzii și deconectați sursa de alimentare a aparatului de aer condiționat. • Când începeți să utilizați aparatul după o oprire a lui pe termen lung: <ol style="list-style-type: none"> 1. Curățați unitatea și ecranul de filtrare; 2. Verificați dacă există obstacole la admisia și evacuarea aerului unităților interioare și exterioare; 3. Verificați ca țeava de scurgere să nu fie obstrucționată; Instalați bateriile telecomenzii și verificați dacă este pornită.

DEPANARE

DEFECȚIUNE	CAUZE POSIBILE
Aparatul nu funcționează	Înterupere curent electric / ștecher scos din priză.
	Motorul ventilatorului unității interioare/ exterioare deteriorat.
	Înterupător termomagnetic al compresorului defect.
	Dispozitiv de protecție sau siguranțe defecte.
	Conexiuni slăbite sau mufă scoasă.
	Uneori se oprește din funcționare pentru a proteja aparatul.
	Tensiune mai mare sau mai mică decât intervalul de tensiune.
	Funcție activă TIMER-ON (TEMPORIZATOR PORNIT).
Placa electronică deteriorată.	
Miros neobișnuit	Filtru de aer murdar.
Zgomot de apă curgătoare	Flux invers de lichid în circulația agentului frigorific.
O ceață fină emisă din fanta de evacuare a aerului	Acest lucru se întâmplă atunci când aerul din cameră devine foarte rece, de exemplu în modurile „RĂCIRE” sau „DEZUMIDIFICARE”.
Se aude un zgomot neobișnuit	Acest zgomot se produce în urma dilatării sau contractării panoului frontal, datorită variațiilor de temperatură, și nu indică o problemă.
Flux de aer insuficient, fie cald, fie rece	Setarea necorespunzătoare a temperaturii.
	Obstrucționarea fantelor de evacuare sau de intrare a aerului.
	Filtru de aer murdar.
	Viteza ventilatorului este la minim.
	Alte surse de căldură în cameră.
	Nu mai este agent frigorific.
Aparatul nu răspunde la comenzi	Telecomanda nu este suficient de aproape de unitatea interioară.
	Bateriile telecomenzii trebuie înlocuite.
	Obstacole între telecomandă și receptorul de semnal în unitatea interioară.
Ecranul este oprit	Funcția DISPLAY activă.
	Eroare de alimentare.
Oprțiți imediat aparatul de aer condiționat și întrerupeți sursa de alimentare în caz de:	Zgomote ciudate în timpul funcționării.
	Placă electronică defectă.
	Siguranțe sau comutatoare defecte.
	Există apă sau obiecte în interiorul aparatului.
	Cabluri sau mufe supraîncălzite.
	Mirosuri foarte puternice provenind de la aparat.

DEPANARE

COD DE EROARE PE ECRAN

În caz de eroare, afișajul de pe unitatea interioară arată următoarele coduri de eroare:

Afișaj	Descrierea erorii
E1	Defecțiunea senzorului de temperatură interioară
E2	Defecțiunea senzorului de temperatură a conductei interioare
E3	Defecțiunea senzorului de temperatură a conductei exterioare
E4	Scurgeri sau defecte ale sistemului frigorific
E6	Defecțiune a motorului ventilatorului interior
E7	Defecțiunea senzorului de temperatură ambientală exterioară
E0	Comunicare defectuoasă între unitatea interioară și exterioară
E8	Defectare senzorului exterior al comutatorului de temperatură
E9	Eroare modul extern IPM
ER	Eroare detectare curent exterior
EE	Eroare PCB EEPROM extern
EH	Eroare motor ventilator exterior
EF	Defectare senzor temperatură admisie exterior

GHID DE ELIMINARE (European)

Acest aparat conține agent frigorific și alte materiale potențial periculoase. La eliminarea acestui aparat ca deșeu, legea impune colectarea și tratamentul special. **NU** eliminați acest produs ca deșeu menajer sau ca deșeu municipal nesortat.

Atunci când eliminați acest aparat, aveți la dispoziție următoarele opțiuni:

- Eliminați aparatul la sistemul municipal de colectare a deșeurilor electronice.
- Atunci când cumpărați un aparat nou, vânzătorul va prelua gratuit vechiul aparat
- De asemenea, producătorul va prelua gratuit vechiul aparat.
- Vindeți aparatul către dealeri certificați de deșeuri.
- Aruncarea acestui aparat în pădure sau în alte împrejurimi naturale vă pune în pericol sănătatea și dăunează mediului. Substanțele periculoase se pot scurge în apele subterane și intră în lanțul trofic.



CERTIFICAT DE GARANTIE

1. Echipament (completare obligatorie) Serie UI: 	Marca: Serie UE: 	Model: Factura serie/ nr./ data: Garantie (luni): 24 luni
2. Vanzator (completare obligatorie) Denumire (persoana juridica): Adresa (judet, localitate, strada, numar, bloc, apartament): Telefon/Fax/E-mail: 		CUI (persoana juridica): Semnatura/ Stampila: <div style="border: 1px solid black; height: 60px; margin-top: 10px;"></div> <small>(se completeaza in cazul achizitiei prin vanzare directa din magazin/ punct de vanzare)</small>
3. Cumparator (completare obligatorie) Denumire (persoana juridica)/ Nume complet (persoana fizica): Adresa instalare (judet, localitate, strada, numar, bloc, apartament): Telefon/Fax/E-mail: 		CUI (persoana juridica)/ CNP (persoana fizica): Semnatura/ Stampila: <div style="border: 1px solid black; height: 60px; margin-top: 10px;"></div>
4. Centru Zonal Service / Instalator (completare obligatorie) Denumire (persoana juridica): Adresa (judet, localitate, strada, numar, bloc, apartament): Telefon/Fax/E-mail: Data instalare: 		CUI (persoana juridica): Nume complet al persoanei care a efectuat instalarea: Semnatura/ Stampila: <div style="border: 1px solid black; height: 60px; margin-top: 10px;"></div>

Cumparatorului nu i se ingradește dreptul de a alege instalatorul, casuta destinata acestora fiind completata dupa achizitie, conform preferintelor Cumparatorului, dupa consultarea listelor puse la dispozitie la locul de achizitie. Prin ratificarea prezentului Certificat, Cumparatorul declara ca i-a fost probata functionarea corespunzatoare a produsului si i s-a explicat modul de utilizare. In cazul achizitiei directe (din magazin/ punct de vanzare), Cumparatorului i-a fost inmanat Certificatul de Garantie al produsului livrat, completat si stampilat de Vanzator. De asemenea, pentru a facilita preluarea sesizarilor si a furniza servicii in garantie conform normelor in vigoare, Cumparatorului i se pune la dispozitie un portal online prin intermediul caruia acesta poate transmite orice sesizare service.

Adresa Centru Service: Comuna Dragomiresti Vale, Sat Dragomiresti Deal, Tarla 51/2, Centrul Service, Parter, Jud. Ilfov

5. Service in termen de garantie (completare obligatorie, daca este cazul)

5.1 Sesizare nr. 1

Date firma (denumire persoana juridica, CUI, telefon/ e-mail):

Constatare (data, semnatura, stampila):

Date responsabil lucrare (nume complet angajat, telefon):

Remediere (data, semnatura, stampila):

5.2 Sesizare nr. 2

Date firma (denumire persoana juridica, CUI, telefon/ e-mail):

Constatare (data, semnatura, stampila):

Date responsabil lucrare (nume complet angajat, telefon):

Remediere (data, semnatura, stampila):

5.3 Sesizare nr. 3

Date firma (denumire persoana juridica, CUI, telefon/ e-mail):

Constatare (data, semnatura, stampila):

Date responsabil lucrare (nume complet angajat, telefon):

Remediere (data, semnatura, stampila):

CONDITII DE GARANTIE

Condițiile garanției sunt redactate în conformitate cu prevederile OG 21/1992 modificată și Legea 449/12.11.2003 republicată și completată prin OG 9/2016. Termenul garanției curge de la data achiziției produsului sau de la montaj, după caz, dar nu mai târziu de 6 luni de la data achiziției.

1. Produsele au fost proiectate și fabricate pentru a fi utilizate exclusiv în scopul prevăzut în documentația tehnică, distribuită odată cu acestea. Sub nici o formă produsele destinate a fi utilizate în scopuri casnice (acolo unde este cazul) nu pot fi utilizate în scopuri industriale, semiindustriale sau profesionale, sub sancțiunea pierderii garanției.

2. Garanția nu este acordată în cazul în care nu se vor respecta datele obținute în urma calculului termic la alegerea echipamentului de aer condiționat. Acest calcul se referă la capacitatea echipamentului exprimată în BTU/hr, care trebuie să fie mai mare sau egală cu: volumul încălții în mc x 120-150 BTU/hr (în funcție de așezare și aport termic) + aportul de căldură al surselor calde din încălție (de exemplu: frigider, calculator, televizor, lampi de iluminat). Echipamentul de aer condiționat nu reprezintă o sursă de căldură pentru un spațiu neîncălzit.

3. Cumpărătorul are obligația de a păstra Certificatul de Garanție, acesta fiind documentul care atestă dreptul la garanție și va fi prezentat împreună cu factura de achiziție și documentul de plată, la solicitarea unei intervenții de service în garanție.

4. Echipamentul îndeplinește toate cerințele esențiale de securitate prevăzute în HG 409/2016. Echipamentul este conform cu standardelor românești în vigoare și normele CE. Echipamentul este produs cu respectarea integrală a noilor reguli RoHS (ecologice).

5. Conformitatea echipamentului de aer condiționat este certificată prin Declarația de Conformitate.

6. Durata medie de utilizare a produsului este de 5 ani.

7. În cazul vânzării directe (din magazin/ punct de vânzare), explicarea modului de utilizare a echipamentului va fi făcută Cumpărătorului în mod obligatoriu de către Vânzător, la momentul vânzării.

8. Produsul livrat are în componența elemente frigorifice și electrice care necesită respectarea cu strictețe a condițiilor de manipulare, transport, depozitare, punere în funcțiune – instalare, exploatare, întreținere și reparație, prevăzute în manualul de utilizare. Defectarea produsului având drept cauză unul din aceste motive atrage după sine scoaterea produsului din garanție.

9. Urmatoarele situații duc în mod expres la pierderea garanției:

- intervenții sau reparații executate de persoane neautorizate de Vânzător;
- deteriorarea termică, mecanică și plastică a produsului cauzate de incendii;
- accidente, intemperii (traznet, inundații) sau neglijarea tensiunii electrice de alimentare utilizată;
- schimbarea stării originale a aparatului;

- instalarea de către o firmă sau persoana neautorizată de Vânzător sau necalificată;

- neasigurarea întreținerii periodice de către Cumpărător sau firma specializată contractată de acesta, în conformitate cu prevederile producătorului.

10. Vânzătorul va asigura Cumpărătorului atât pe durata de fabricație, cât și după încetarea acesteia, pentru o perioadă de 5 ani calculată de la data vânzării ultimului lot de produse, direct sau prin terți abilitați, piesele de schimb aferente și service-ul. Realizarea garanției se face prin modalitatea reparației în primul rând; în cazul în care aceasta este imposibilă sau ar duce la costuri prea mari pentru producător, cea de-a doua modalitate de asigurare a garanției este schimbarea produsului cu unul identic sau cu unul similar, dacă nu mai există un produs identic pe stoc.

11. Vânzătorul se obligă să asigure garanția pentru conformitate prin repararea produselor, în primul rând, sau înlocuirea gratuită a echipamentelor, acolo unde reparația este imposibilă sau împovăraătoare pentru Vânzător. De asemenea, când durata cumulată de nefuncționare din cauza deficiențelor apărute în termenul de garanție legală de conformitate depășește 10% din durata acestui termen, la cererea consumatorului, vor fi înlocuite de vânzător gratuit cu același produs sau cu un produs similar. În acest caz, cheltuielile aferente vor fi suportate de Vânzător. Vânzătorul va asigura Cumpărătorului servicii de întreținere contra-cost sau reparație a echipamentului în garanție, numai pe baza Certificatului emis de acesta, pe perioada în care echipamentul este în garanție.

12. În cazul vânzării directe (din magazin/ punct de vânzare), necompletarea sau completarea incorectă a Certificatului de Garanție atrage răspunderea Vânzătorului și a angajatului acestuia.

13. Garanția nu se acordă dacă seria produsului a fost stearsă, modificată sau ilizibilă; sau în cazul în care eticheta de identificare a produsului lipsește.

14. Durata termenului de garanție se prelungește cu timpul scurs de la data la care Cumpărătorul a reclamat defectarea echipamentului și până la data repunerii acestuia în stare de funcționare (prelungirea termenului de garanție se va înscrice în Certificatul de Garanție de către unitățile service abilitate). În cazul în care sunt înlocuite produsele, acestea beneficiază de o nouă perioadă de garanție. Vânzătorul având aceleași obligații pentru produsul înlocuit ca și pentru produsul vândut inițial. Termenul de remediere a defectiunilor este de 15 zile calendaristice de la data sesizării înregistrate de către centrul service sau de către Vânzător. În cazul în care acest termen nu poate fi respectat din rațiuni independente de centrul service sau de către Vânzător, Cumpărătorul va fi notificat cu privire la termenul cel mai apropiat de remediere și la motivele care au dus la prelungirea acestuia.

15. Vânzătorul asigură contra cost piese de schimb, precum și posibilitatea de întreținere și reparație a echipamentelor în afara perioadei de garanție, pe toată durata medie de utilizare a acestora, în baza unui contract de service post garanție cu prestări de servicii autorizate de către Vânzător.

16. Cererile de service în urma cărora se vor constata urmatoarele situații: echipament nealimentat, baterii de la telecomanda lipsă sau consumate, alegerea unui regim de lucru necorespunzător pentru echipament, intervenții asupra furtunului de scurgere a condensului, se vor considera ca intervenții pentru sesizări nefondate. Cumpărătorul va achita costul intervenției pentru sesizarea nefondata. Costul intervenției pentru sesizare nefondata este stabilit conform listei de prețuri a firmei care efectuează intervenția.

17. Întreținerea periodică în garanție se face de către Cumpărător, conform instrucțiunilor de utilizare (curățarea filtrelor unității interioare și a unității exterioare, atunci când este cazul, este în sarcina Cumpărătorului și se face pe cheltuiala acestuia).

18. Garanția acordată de către Vânzător este precizată în preambul, iar garanția pentru montaj este de 1 an de la data la care echipamentul a fost instalat.

19. În perioada de garanție, intervențiile service asupra echipamentului se execută numai de către societatea care a efectuat instalarea.

20. Prin prezenta, Vânzătorul precizează ca prezentul Certificat de Garanție cuprinde mențiunile prevăzute de lege cu privire la drepturile Cumpărătorului, aceste drepturi nefiind afectate de garanția oferită.

CLIMA STUDIO S.R.L.

CT Park, Sat Dragomiresti-Deal, Comuna Dragomiresti-Vale, Jud. Ilfov