



MANUAL DE UTILIZARE

GAMA REZIDENTIALA

● recuperators



Scaneaza codul QR sau intra pe pagina prana.help/r03 pentru a afla mai multe detalii despre conectare.

- Acest ghid contine cele mai importante informatii iar astfel contribuim la protectia mediului.
- Unele detalii pot sa difere in functie de modelul aparatului, regiune sau versiuni de software, acesta se poate modifica fara notificare prealabila.
- Pentru o utilizare sigura si adecvata a dispozitivului, cititi cu atentie toate informatiile privind masurile de siguranta.

MASURI DE SIGURANTA	4
ACTUALIZARE DISPOZITIV SI SOFTWARE	6
CONECTAREA SISTEMULUI	7
DESCRIERE TELECOMANDA.....	8
DESCRIERE DISPLAY	9
APLICATIE PENTRU SMARTPHONE.....	11
DESCRIERE SIMBOLURI DIN APLICATIA PENTRU TELEFON	13
SELECTARE RECUPERATOR	14
SETARE SISTEM	15
CONTROL	16
MODUL “ VENTILARE PASIVA”.....	18
FUNCTIA DEGIVRARE	18
CONTROL MANUAL	18
CONTROL SEPARAT AL DEBITELOR	19
REGIM NOAPTE.....	19
REGIM BOOST (AERISIRE)	19
REGLAREA LUMINOZITATII AFISAJULUI	19
FUNCTIA DATA SI ORA	20
FUNCTIA SLEEP TIMER	20
MODUL AUTO SI AUTO +	21
FUNCTIA «PREINCALZIRE»	22
FUNCTIA DEGIVRARE	23
INDICATORI AI SENZORILOR	24
INDICATOR DE EFICIENTA ENERGETICA.....	26
FUNCTIE NIVEL DE MURDARIRE FILTRU.....	27
CONTROL SOFTWARE	28
FUNCTIA DE CONTROL SOFTWARE	29
STATISTICI SI GRAFICE.....	31
CONT UTILIZATOR	32
DEFECTIUNE TELECOMANDA	34
SCHIMBAREA BATERIILOR PENTRU TELECOMANDA.....	36
CURATAREA TELECOMENZII.....	37
DEFECTIUNI ALE SISTEMULUI DE VENTILATIE.....	38
MENTENANTA.....	40

- Acest dispozitiv NU poate fi utilizat de copii sub varsta de 8 ani, persoane cu probleme fizice sau psihice.

- Cand dispozitivul este pornit, un ventilator se roteste in interiorul dispozitivului.

Evitati sa introduceti obiecte straine in interiorul dispozitivului in timpul functionarii.

Acest lucru poate duce la ranire.

- Nu este indicat sa interveniti asupra dispozitivului fara un consult in prealabil cu persoana autorizata din SERVICE.

- Nu blocati canalul de admisie si evacuare, aceasta va reduce parametrii de calitate ai aerului si poate duce la oprirea sistemului de ventilatie.

- Nu amplasati echipamente de incalzire pe canalul de admisie a dispozitivului. Gazele provenite din arderea incompleta a combustibilului pot duce la accidente!

- Daca temperatura aerului exterior este +20 ° C sau mai mare, functiile „PREINCALZIRE”, „DEGIVRARE”, nu se activeaza.

- Este interzisa utilizarea aparatului la o temperatura de +50 ° C sau mai mare, in zone cu foc deschis, a locurilor expuse la fum sau unde poate intra in contact cu solventi organici.

Acest lucru ar putea duce la incendiu!

- Trebuie sa va asigurati ca in exterior, canalul de admisie este amplasat corespunzator!

Evitati zona canalului de evacuare al centralei termice sau alte surse care pot produce fum.

Exista riscul ca sa scada calitatea aerului admis.

- Inainte de activarea Sistemului de ventilatie, asigurati-va ca montajul si conectarea la sursa de energie au fost executate corespunzator.

- In cazul in care Recuperatorul de caldura este deteriorat, este recomandat sa opriti sistemul si sa-l deconectati de la sursa de curent/ priza.

Daca lasati Sistemul sa functioneze in aceste conditii exista riscul sa apara fum, sa se produca un scurt circuit sau chiar incendiu.

Pentru service sau mentenanta contactati echipa de service din tara dumneavoastra.

- Va recomandam sa utilizati filtre PRANA originale pentru ca recuperatorul sa functioneze corect si pentru a preveni deteriorarea sistemului de ventilatie..

- Inainte de activarea/pornirea Sistemului de ventilatie, este necesar sa deschideti capacul frontal al Recuperatorului si il puteti inchide dupa deconectare, daca nu doriti ventilare in mod pasiv.

In cazul in care Sistemul de ventilatie a fost pornit dar nu a fost deschis capacul frontal, exista riscul deteriorarii echipamentului!

- Pentru a evita inghetarea canalului de condens si pentru a asigura functionarea corecta a sistemului (recuperator), este obligatoriu sa folositi „PREINCALZIREA” insotit de functia „DEGIVRARE” atunci cand temperatura aerului exterior este sub + 4 ° C.

- Nu trageți de cablul de conectare/alimentare daca doriti sa scoateti din priza!

Stecherul trebuie sa fie unul de calitate, pentru a evita accidentarea.

- Evitati loviturile mecanice si deteriorarea sistemului (schimbator de caldura).

- Nu deteriorati sau inlocuiti cablul de alimentare. Nu-l expuneti la caldura, nu asezati obiecte grele pe el. Acest lucru poate duce la incendiu sau electrocutare.

- Daca cablul de alimentare este deteriorat, acesta trebuie inlocuit de o persoana calificata pentru a evita orice pericol.

- Parametrii Sensorilor instalati in sistemele de ventilatie PRANA pot afisa valori inexacte, datorita unor factori specifici de constructive dar si din punct de vedere metrologic. Sensorii sunt proiectati pentru a urmari schimbarile microclimatului din incapere.

- Deconectati aparatul de la sursa de curent, inainte de a efectua orice operatiune de mentenanta!

- Pentru a preveni evitarea retrogradarii in incaperi unde sunt seminee, incalzitoarele de apa pe gaz si alte echipamente care creeaza sau utilizeaza diferite amestecuri de gaze, nu este permisa utilizarea modului „control separat”

Unele date si functionalitati pot fi diferite fata de dispozitivul dvs. in functie de model, regiune, versiunea software si pot fi, de asemenea, modificate fara notificare prealabila!

Recuperatorul PRANA este un dispozitiv care poate fi controlat de pe un smartphone, prin urmare unele functii pot avea modificari.

Este posibil ca unele puncte din acest manual sa nu fie relevante la actualizarea software-ului.

Puteti citi instructiunile actualizate accesand link-ul:

prana.help/r03

De asemenea puteti contacta vanzatorul pentru diverse intrebari, folosind contactele specificate in talonul de garantie (talonul de garantie se afla in pasaportul tehnic al produsului).

PRANA nu este responsabila pentru faptul ca clientul foloseste incorect serviciul „PRANA ONLINE” pe dispozitivele sale.

Acest lucru se datoreaza numarului mare de producatori de dispozitive multimedia pentru care adaptarea serviciilor poate fi efectuata dupa o perioada de timp.

CONECTAREA SISTEMULUI

Disponibilitatea anumitor functii depinde de nivelul de echipare al Sistemului de ventilatie.

PARAMETRI	ERP STANDART	ERP PREMIUM	ERP PREMIUM PLUS
Indicator stare filtru	-	+	+
Senzor de presiune atmosferica	-	+	+
Senzor de temperatura 1	-	+	+
Senzor de temperatura 2	-	+	+
Senzor de temperatura 3	-	-	+
Senzor de temperatura 4	-	-	+
Senzor de calitate a aerului TVOC	-	-	+
Senzor (echivalent) CO2eq	-	-	+
Senzor de umiditate	-	+	+
Moduri de functionare AUTO si AUTO +	-	+	+
Indicator de eficienta	-	-	+
Suport Bluetooth	+	+	+
Suport Wi-Fi	+	+	+
Element de încălzire al condensului	+*	+*	+*

* Disponibilitatea funcției depinde de configurația sistemului, detaliile sunt descrise în acest manual.

Mai jos este prezentata descrierea butoanelor de pe telecomanda

DESCRIERE BUTOANE TELECOMANDA

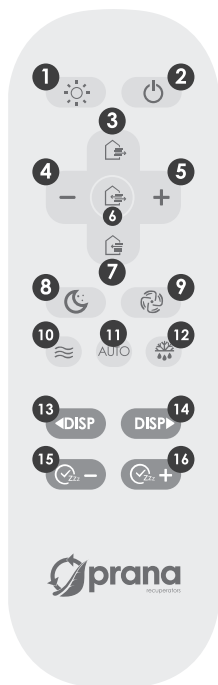

- 1 - Reglarea luminozitatii afisajului
- 2 - OFF
- 3 - Controlul debitului de aer evacuat
- 4 - Reduce treapta de viteza
- 5 - Creste treapta de viteza
- 6 - Control simultan al debitelor de aer
- 7 - Controlul debitului de aer admis
- 8 -Regim „Noapte”
- 9 - Modul „Boost”(Aerisire)
- 10 - ON/ OFF «PREINCALZIRE»
- 11 - Regim «AUTO» si «AUTO +»
- 12 - Functia „DEGIVRARE”
- 13 - Derulati meniul suplimentar din stanga
- 14 - Derulati meniul suplimentar din dreapta
- 15 - OFF / reduce «TIMER»
- 16 - ON / crestere «TIMER»

In anumite situatii, comenzile butoanelor pot varia si depinde de configuratia sistemului, detaliile sunt scrise in acest manual pentru fiecare functie sau mod de operare.

Descrierea pictogramelor afisaj display

Indicatiile afisajului pot diferi in functie de configuratia sistemului, detaliile sunt descrise in acest manual.



Informatiile afisate pe DISPLAY (meniul suplimentar) apar folosind butoanele (glisati stanga/ dreapta)   .

Puteti alege ca pe Display sa apara informatii cum ar fi valoarea anumitor senzori, data si ora.

Alte informatii pot aparea daca folositi telecomanda sau aplicatia pentru telefon.

DESCRIERE INDICATORI/ PICTOGRAME AFISAJ



- Temperatura aerului evacuat, °C



- Temperatura aerului admis, °C



- Nivel de CO2 echivalent, CO2eq



- Indicator al calitatii aerului, TVOC



- Umiditate relativa a aerului, Rh%



- Indicator de eficienta



- Presiunea atmosferica, mm Hg



- Panoul de informatii



- Indicator al functiei „PREINCALZIRE”



- Indicator al functiei „DEGIVRARE”



- Indicator de functie „AUTO” si „AUTO +”



- Indicator TIMER



- Indicator de eroare

FLTCH- aceasta valoare de pe panoul de informatii al recuperatorului indica faptul ca filtrul este murdar.

Conectati Sistemul de ventilatie PRANA..

Descarcati aplicatia PRANA Online din Google Play (Android) sau App Store (iOS)

Sau scanati codul QR:



Deschideti aplicatia.

Functia Bluetooth si GPS se pot activa automat.

In cazul in care acest lucru nu s-a intamplat, este necesar sa le activati manual si sa reinstalati aplicatia.

Daca Bluetooth si GPS nu sunt activate, aplicatia nu va putea identifica dispozitivele.

Dupa cautare dispozitive, toate sistemele de ventilatie PRANA vor apareadaca acestea respecta urmatoarele conditii:

- Sunt pornite
- Au modul Bluetooth incorporat
- Se afla in raza actiunii retelei

Selectati din lista, sistemul/numele sau implicit PRANA Recuperator (implicit) Parola este 0000.

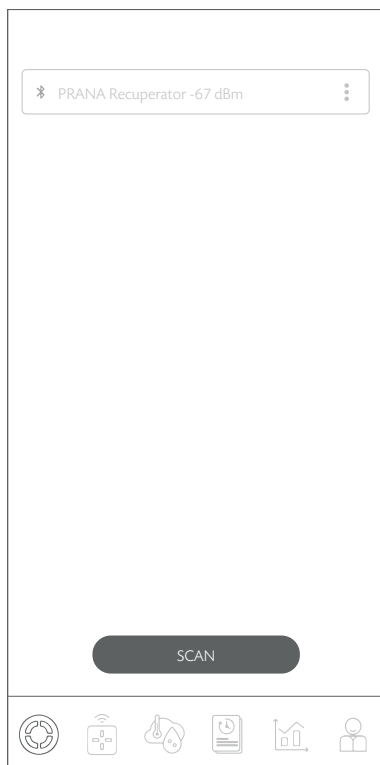

Alegeti modul de conectare Bluetooth (pentru initierea conectarii) apoi apasati butonul «CONECTEAZA».

Acum puteti monitoriza sistemul de ventilatie PRANA.

Mai jos descriere aplicati pentru smartphone „PRANA ONLINE” .



Imagine al meniului din aplicatie „PRANA ONLINE”



- Alege recuperator



- Control



- Indicatori senzori



- Programare sistem



- Statistici



- Cont utilizator.

Mai jos sunt descrise pictogramele din aplicatie.

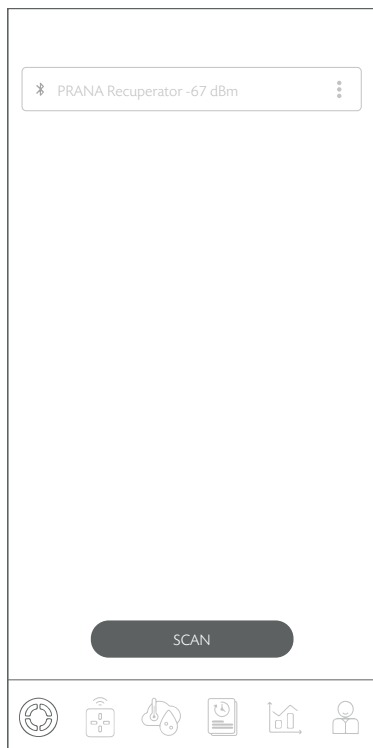

Puteti selecta recuperatorul Prana care doriti sa fie monitorizat, puteti personaliza meniul echipamentului, sa denumiti/redenumiti, sa modificati parola, sa setati metoda de conectare, sa va conectati la spatiul de stocare si sa stergeti dispozitivul.

Pentru o gestionare mai usoara (daca exista 2 sau mai multe sisteme), puteti atribui fiecarui sistem un nume individual si o parola pentru a-l accesa.

Toate actiunile ulterioare au loc in pagina „Alege recuperator”.

Pentru a redenumi unul dintre sisteme, alegeti sistemul la care sunteti conectat si selectati „Rename”; folositi tastatura pentru a introduce numele dorit si apasati „SAVE”.

Sistemul va reporni si va actualiza modificarile.

Pentru a schimba parola, alegeti sistemul la care sunteti conectat in prezent si selectati „Schimbati parola”; folositi tastatura pentru a introduce parola dorita (patru cifre) si apasati „SAVE”.

Sistemul va reporni si va actualiza modificarile.

Butonul SCAN - va permite sa scanati/ actualizati lista sistemelor disponibile in retea.

In lista sistemelor disponibile, veti vedea numele sistemelor dvs. si le veti putea gestiona. Asigurati-va ca nu uitati parola, pentru a nu pierde acces la sistem si statistici.

Daca ati uitat parola se poate face o resetare a sistemului utilizand o combinatie de butoane de pe telecomanda (cand resetati parola la valorile din fabrica, este posibil ca datele statistice sa se piarda):

2x  2x  2x  2x 

Daca ati tastat corect pe ecran va aparea RESET.

Parametrii care se schimba in urma resetarii:

- Numele recuperatorului va reveni la PRANA Recuperator;
- Parola sistemului va reveni la 0000
- Datele statistice se vor pierde.

Daca doriti sa va conectati prin Wi-Fi, consultati «Cont utilizator».

Mai jos puteti vedea reprezentarea grafica.

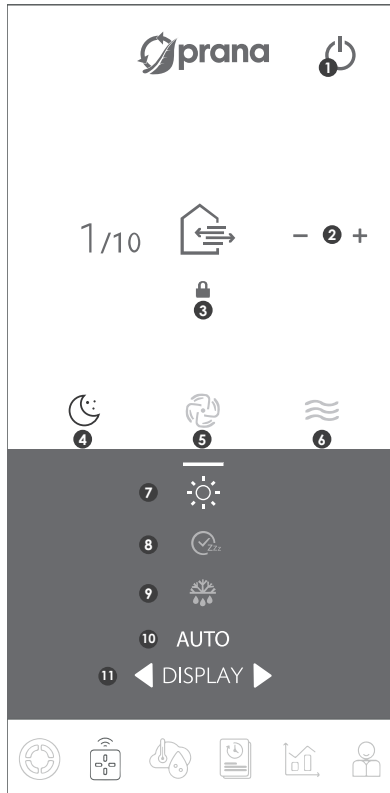

Aplicatia va permite sa monitorizati sistemul selectat, sa modificati turatia motorului, sa setati preferential modurile de functionare si sa utilizati functii din aplicatia pentru telefon!

Semnificatie simboluri din aplicatie.

1 - OFF

2 - Control manual al debitelor de aer

3 - Control separat al debitelor de aer

4 - Regim „Noapte”

5 - Regim „Boost” (Aerisire)

6 - Functia „PREINCALZIRE”

7 - Reglarea luminozitatii afisajului

8 - Functia „Sleep timer”

9 - Functia „DEGIVRARE”

10 - Regim «AUTO» si «AUTO +»

11 - Gestionare suplimentara a meniului

Functia butoanelor poate varia si depinde de configuratia sistemului, detaliile sunt scrise in acest manual pentru fiecare functie sau mod de functionare.

Debitele de aer pot fi controlate individual din aplicatie! Pentru mai multe detalii despre acest mod de operare, consultati sectiunea : „Modul de control separat”.

MODUL “ VENTILARE PASIVA”

Ventilarea pasiva se realizeaza cu capacul recuperatorului deschis si motoarele oprite!

Consta in miscarea necontrolata a debitelor de aer prin recuperator.

Acest lucru se datoreaza diferentei de presiune si temperature, in interiorul si exteriorul camerei!

Permis pentru utilizare atunci cand diferenta dintre temperatura interioara si exterioara nu depaseste 5 ° C.

FUNCTIA DEGIVRARE

In perioada rece, pentru a evita riscul de inghetare a schimbatorului de caldura trebuiei activata functia “DEGIVRARE”.

Daca se formeaza gheata trebuiei sa urmati urmatoorii pasi:

1. Porniti recuperatorul;
2. Opriti admisia si evacuarea;
3. Inchideti capacul frontal al rcuperatorului;
4. Activati functia «PREINCALZIRE»;
5. Asteptati 60 min sau pana se topeste gheata.



Dupa aceea selectati modul de functionare dorit.

Daca gheata nu s-a topit, repetati pasii anteriori.

CONTROL MANUAL

Modul manual este utilizat ca mod de operare implicit al sistemului.



Schimbarea treptelor de viteza este efectuata cu ajutorul butoanele +/- de pe telecomanda sau din aplicatia pentru telefon.

Puteti seta sistemul pentru controlul simultan al debitului apasand  2x pe telecomanda sau  in aplicatia pentru telefon.

CONTROL SEPARAT AL DEBITELOR

Funcția permite controlul separat al admisiei și evacuării.

Valorile treptelor de viteză pot fi vizualizate atât pe display cât și în aplicație (de la 1 la 5).



Pentru a controla debitul de aer cu ajutorul telecomenzii - apăsați butonul  pentru admisie sau butonul  pentru evacuare, apoi setați volumul de aer necesar folosind butoanele +/-.

Pentru a controla debitul de aer din aplicație - apăsați butonul  și apoi setați volumul necesar de admisie și evacuare folosind butoanele +/- . În partea superioară vor fi valorile admisiei iar în partea inferioară valorile evacuării

REGIM NOAPTE

«1/10» de pe panou - sistemul funcționează în Regim «Noapte».

Regim minim și silențios al sistemului, care este proiectat să funcționeze noaptea.

Este pornit din butonul  de pe telecomandă sau de butonul  din aplicația pentru telefon.

REGIM BOOST (Aerisire)



«10/10» de pe panou - sistemul funcționează în Regim Boost (Aerisire).

Treaptă maximă de viteză.

Este pornit din butonul  de pe telecomandă sau de butonul  din aplicația pentru telefon.

REGLAREA LUMINOZITĂȚII AFISAJULUI

Pentru a asigura confortul utilizării sistemului pe timp de noapte, au fost implementate 6 niveluri de luminozitate a afisajului.

Luminozitatea afisajului poate fi reglată cu butonul  (aflat în stânga sus de pe telecomandă sau  în aplicația pentru telefon (vizualizați prealabil descriere/simboluri telecomandă)

FUNCTIA DATA SI ORA

Pentru a asigura confortul utilizarii sistemului pe timp de noapte, a fost implementat FUNCTIA DATA SI ORA.

Functia este activata din meniu. Sistemul (recuperatorul) primeste data si ora de pe telefon in timpul sincronizarii.



In cazul deconectarii de la retea electrica este necesar sa sincronizati din nou sistemul de ventilatie cu smartphone-ul.

Daca lasati data sau ora active, aceasta va ramane afisata pana cand comutati informatiile pe afisaj.

FUNCTIA SLEEP TIMER

APARE PE DISPLAY SIMBOLUL 

Functia de activeaza din butonul  de pe telecomanda sau  din aplicatie.

Comutarea configuratiei temporizatorului este setata folosind butoanele   de pe telecomanda sau +/- din aplicatia.

Sunt disponibile 9 configuratii pentru TIMER.

Cand alegeti o configuratie, panoul de afisare indica timpul dupa care sistemul se opreste automat.

Configuratii TIMER:

- 10 min • 20 min • 30 min • 1 h • 1 h 30 min
- 2 h • 3 h • 5 h • 9 h

Se activeaza din butonul AUTO de pe telecomanda sau aplicatie.

«AUTO PLUS» se activeaza apasand de doua ori butonul AUTO de pe telecomanda sau aplicatie!

Indicatorul «AUTO» de pe display are culoare verde atunci cand este activat.

Nu exista un indicator separat pentru modul AUTO PLUS.

Sistemul va informa despre activarea modului de functionare prin indicatorul „AUTO” de pe display si prin afisarea inscriptiei „AUTO +” pe panoul de informatii timp de doar 1 secunda.

Acest mod functioneaza conform unui algoritm special care selecteaza setarile optime, ghidate de datele primite de la senzori * in timp real.

In modul „AUTO +”, recuperatorul functioneaza conform unui algoritm similar modului „AUTO”, dar cu anumite restrictii pentru a mentine un confort sporit (fara a depasii treapta 3 in sarcina).

Treapta maxima in modul AUTO + pentru functionarea Recuperatorului este 3.

Algoritmul raspunde la o crestere a umiditatii si / sau reducerea calitatii aerului prin cresterea / scaderea automata a performantei sistemului in functie de datele primite de la senzori.

* Disponibilitatea anumitor valori ale senzorilor si algoritmi de functionare depinde de configuratia recuperatorului*!

(a se consulta sectiunea de optiuni/configuratii/ Standard-Premium-Premium Plus)

* Daca sistemul nu dispune de senzori de calitate a aerului (CO₂eq si TVOC), algoritmul va lua in considerare doar valoarea senzorului de umiditate relativa.

Funcția «PREINCALZIRE» se activează din butonul  de pe telecomandă sau din aplicație.

Simbolul  de culoare roșie de pe display indică faptul că funcția «PREINCALZIRE» este activă.

Când funcția „PREINCALZIRE” este activată în modul „Noapte”, temperatura aerului admis poate crește (până la 3-5°C).

Când temperatura aerului exterior este sub 4°C, pentru a preveni înghețarea condensului, este necesară activarea funcțiilor „PREINCALZIRE” și „DEGIVRARE”.

Această funcție se activează automat în cazul sistemelor PRANA PREMIUM SI PREMIUM PLUS, setate în regim de funcționare AUTO!

Atunci când funcția „DEGIVRARE” este activată, funcția „PREINCALZIRE” se activează automat.

Funcționarea în modurile „AUTO” și „AUTO +”



Recuperatoarele PRANA ERP PREMIUM - când modul automat este activat și temperatura aerului admis înainte de recuperare este sub 4°C, funcțiile „PREINCALZIRE” și „DEGIVRARE” sunt activate automat.

Recuperatoarele PRANA ERP PREMIUM PLUS - când modul automat este activat și temperatura aerului admis după recuperare este sub 14°C, funcțiile „PREINCALZIRE” și „DEGIVRARE” sunt activate automat.

În funcție de parametri obținuți de la senzorii de temperatură, funcțiile „PREINCALZIRE” și „DEGIVRARE” sunt activate/ dezactivate automat.

Funcția „DEGIVRARE” este creată pentru a asigura funcționarea corectă a sistemului în sezonul rece.

Pentru a preveni disfuncționalitatea sistemului și pentru a asigura funcționarea corectă a acestuia, utilizarea funcției „DEGIVRARE” însoțită de funcția „PREINCALZIRE” este obligatorie atunci când temperatura aerului exterior este sub +4 °C.

Pentru a porni sistemul în sezonul rece, porniți butonul  „Mod de iarnă” de pe telecomandă sau butonul  din aplicația mobilă, apoi selectați modul de funcționare al sistemului de ventilație dorit.

„DEGIVRAREA” funcționează 1 minut sistemul afișează „WAIT”, după care sistemul de ventilație este pornit în modul de funcționare selectat.

Motoarele v-or porni după 1 min de la activarea funcției „DEGIVRARE”

După oprirea sistemului, „DEGIVRAREA” va funcționa încă 30 de minute pentru a preveni formarea de gheață în sistem, ceea ce poate duce la scăderea eficienței sau la blocarea canalului de condens.

Funcționarea în modurile „AUTO” și „AUTO +”.

Indicatorul de pe display are iluminare albă - funcția este activă, iar elementele de încălzire sunt într-o stare pasivă.

Indicatorului de pe panoul de informații are culoarea roșie - elementele de încălzire funcționează!

În sistemele de ventilație PRANA ERP PREMIUM, elementul de încălzire se activează automat atunci când temperatura aerului admis înainte de recuperare este sub 4 °C, iar când ajunge la +8 °C se oprește automat.

Dacă temperatura exterioară este peste + 18 °C, funcția „DEGIVRARE” nu este disponibilă.

În sistemele de ventilație PRANA ERP PREMIUM PLUS elementul de încălzire se activează automat atunci când temperatura aerului admis după recuperare este sub 14 °C, iar când ajunge la +20 °C se oprește automat.

Dacă temperatura aerului admis după recuperare este mai mare de +20 °C, funcția „DEGIVRARE” nu este disponibilă.

Mai jos este o reprezentare grafica a continutului de pe ecran/display:

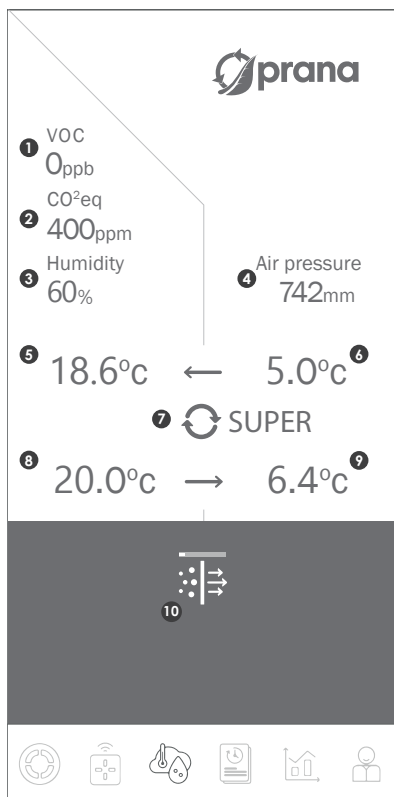

Indicatorii/parametrii senzorialor pot fi verificati in timpe real.

Disponibilitatea anumitor valori ale senzorului depinde de configuratia recuperatorului.

Semnificatie indicatori «VALORI SENZORI».

1 - Indicator al calitatii aerului, TVOC

2 - Nivel dioxid de carbon, echivalent, CO₂eq

3 - Nivel de umiditate, Rh%

4 - Presiunea atmosferica, mm Hg

5 - Aer admis dupa recuperare, °C

6 - Aer admis inainte de recuperare, °C

7 - Indicator Eficienta energetica

8 - Aer evacuat inainte de recuperare, °C

9 - Aer evacuat dupa recuperare, °C

10 - Indicator de murdarire filtru

Pe langa vizualizarea in timp real, acesti indicatori sunt utilizati pentru a alcatui grafice si sunt afisati in statistici.

Statisticile sunt create numai atunci cand sistemele de ventilatie sunt conectate la Internet si sunt stocate in CLOUD!

Daca sunteti interesat sa va conectati prin modul Wi-Fi, va rugam sa consultati sectiunea „Cont utilizator”.

Funcția ajută la determinarea aproximativă a indicatorului de eficiență, a cărui valoare poate depinde de condițiile de mediu și de modul de funcționare al sistemului.

Rezultatul este afișat pe Display sau în meniul de pe aplicația pentru telefon.

Eficiența energetică maximă este atinsă în treptele mici de viteză.
(1-1/ 2-2)

Cu cât crește treapta de viteză cu atât scade eficiența energetică!

Se poate măsura cu ajutorul senzorilor de temperatură care pot fi montați opțional în sistem.

- Până la recuperare din interior;
- Până la recuperare din exterior;
- După recuperare din exterior.

Când diferența dintre temperatura exterioară și interioară este de la 0°C la 5°C, Eficiența energetică nu poate fi măsurată.

Pentru determinarea indicelui de eficiență energetică al recuperatorului PRANA, am furnizat 3 niveluri de indicație:

- SUPER - 80% și mai mult
- HIGH - 60-79%
- GOOD – până la 60%

FUNCTIE NIVEL DE MURDARIRE FILTRU

Aceasta functie determina aproximativ nivelul de murdarire al filtrului – prin urmare acesta trebuie curatat sau inlocuit.





Inspectati visual, periodic aspectul filtrului!

Masurarea se efectueaza utilizand un senzor de presiune atmosferica, care poate fi montat optional in recuperator. Rezultatul este afisat numai in aplicatia pentru telefon.

Determinarea starii filtrului are loc atunci cand sistemul este pornit.

FLTCH - Aceasta inscriptie de pe display-ul recuperatorului indica o verificare automata (programata) a starii filtrului.

Verificati periodic starea filtrului conform marcajelor din tabel.

-  Fara filtru;
-  Filtru in stare buna;
-  Curatati sau inlocuiti filtrul;
-  Eroare - filtru murdar.

Reprezentare grafica continut pagina.

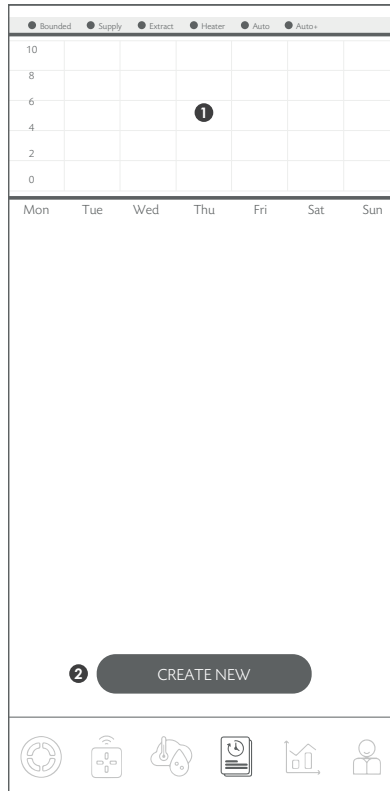

Sistemul functioneaza conform programului. Posibilitatea de a selecta moduri de operare in anumite zile si intervale.

1 - Prezentare modurilor de operare programate.

2 - Butonul va permite sa creati o noua conditie /program preferential pentru a lucra conform programului.

Funcția va permite să programați modul de operare al recuperatorului în anumite perioade de timp.

Pentru a crea o nouă condiție, apăsați «Create new».

Din meniul «Start» alegeți ziua și ora dorită, iar dacă doriți să fie recurent, alegeți «Everyday».

Din meniul «Finish» alegeți ziua de finalizare. Dacă în meniul «Start» ați ales «Everyday» aceasta va fi aplicată în fiecare zi.

După selectarea intervalului de timp dorit, alegeți funcția sau modul de operare al recuperatorului.

Modurile de funcționare disponibile sunt descrise în manual.

După finalizarea programului ales, recuperatorul va reveni la modul de funcționare anterior.

Condițiile de funcționare create pot fi șterse din butonul «Delete».

Dacă doriți modificarea unei condiții/program preferențial apăsați «Edit» iar după modificare «SAVE»

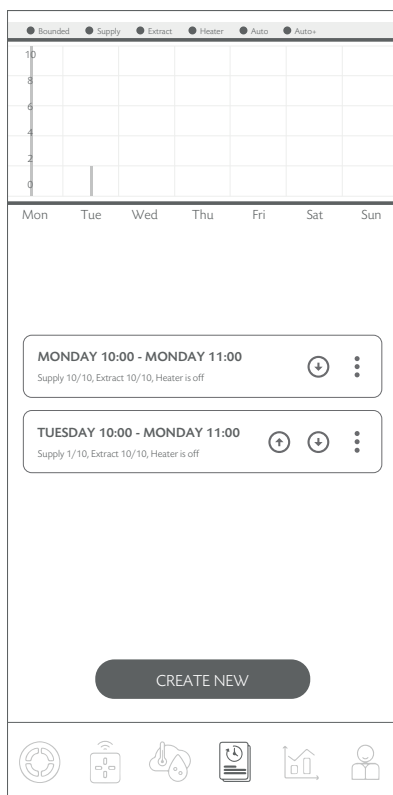
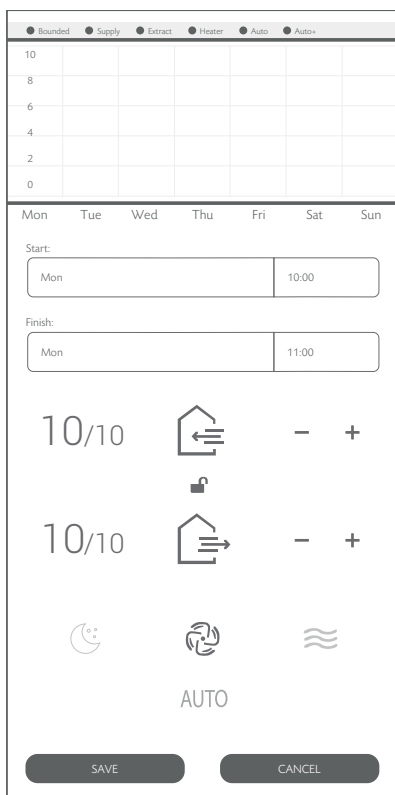

Daca creati mai multe conditii, cea de mai sus (creata initial) va fi executata prioritar!

Sau puteti alege conditia dorita cu ajutorul butoanelor ⬆️⬆️

Conditiiile pot fi mutate, cele mai importante sa fie in parte ade sus si cele mai putin importante in partea de jos.

Mai jos este reprezentarea grafica a continutului din pagina.

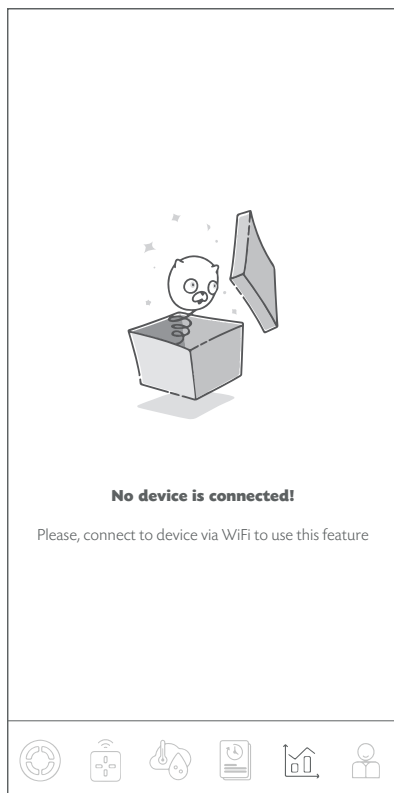

Posibilitatea de a verifica/monitoriza valorile senzorilor in diferite intervale de timp.

Datele statistice pot fi vizualizate si salvate doar cand sistemul este conectat prin WI- FI. Mai multe detalii in «Cont utilizator».

Mai jos este reprezentarea grafica a continutului din pagina.

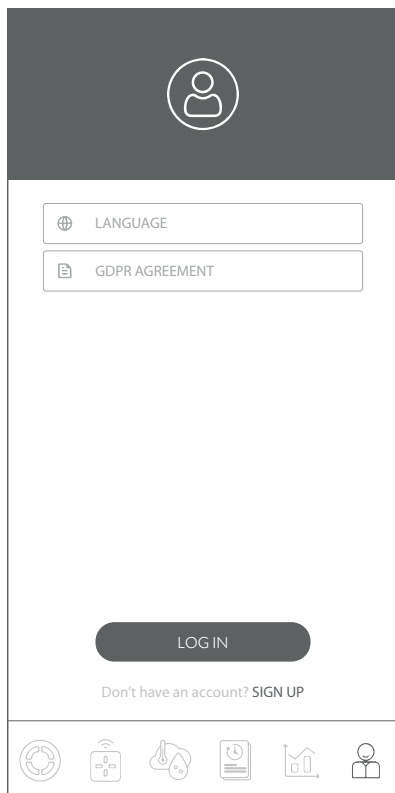

In aceasta sectiune se face inregistrarea utilizatorului si/ sau se obtine accesul catre service «PRANA ONLINE».

Tot aici exista politica si conditiile «GDPR AGREEMENT» si se alege/ selecteaza limba de comunicare.

Modelele mai noi PRANA pe langa modul de operare prin Bluetooth au si conectare prin WI-FI.

In configurari puteti verifica daca Recuperatorul poate fi conectat pri WI-FI.

In acest manual gasiti instructiuni pentru conectarea prin Bluetooth.

Inregistrarea si autorizarea sunt necesare numai in cazul colectarii de statistici si pentru utilizarea service „PRANA ONLINE”.

Recuperatorul PRANA va functiona si fara a utiliza serviciul „PRANA ONLINE”. Poate fi conectat si monitorizat prin Bluetooth sau cu o telecomanda, insa statisticile recuperatorului nu v-or fi pastrate.

Conectarea prin WI-FI, ofera posibilitatea de a actualiza automat parametri aplicatiei!

Daca permitem actualizarea:

- Se corecteaza diverse erori;
- Aplicatia poate fi imbunatatita sau pot fi adaugate alte functii;
- Optimizam utilizarea memoriei, ceea ce permite sistemului sa functioneze mai rapid si mai eficient.

Daca sunteti interesat sa va conectati utilizand Wi-Fi, consultati Manualul utilizare integral.

Aplicatia poate fi descarcata de pe site-ul prana.help/r03.

Alegeti/selectati modelul de echipare PRANA pe care il aveti montat.

Pentru conectare prin WI-FI este necesar:

- Sa va conectati la Bluetooth;
- Trebuie sa aveti conexiune la internet (2,4Ghz);
- Acces la Router

In unele cazuri, conexiunile la server pot fi blocate de un firewall, in functie de echipament sau operatorul de retea!

(Modificati/permiteti/exceptati accesul Firewall pentru optimizarea conexiunii)

Daca in timpul functionarii apare o situatie cu o defectiune a telecomenzii (telecomanda), urmati pasii din acest manual.

Ilustratiile arata partea din spate a telecomenzii.

- Se apasa usor pe capac.

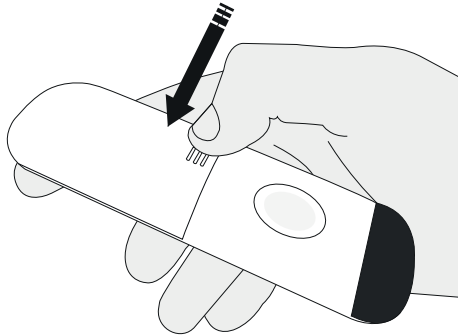

- Se scoate capacul.

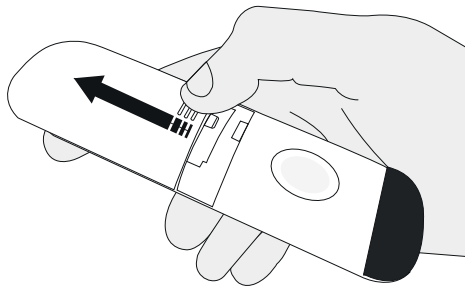

- Se scot bateriile si se verifica integritatea acestora.

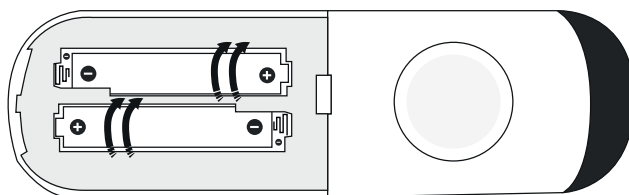

Tipul de baterii pentru telecomanda AAA / R03 / 1,5B.

- Se monteaza bateriile .
- Daca dupa inlocuirea bateriilor , telecomanda nu functioneaza incercati sa curatati asa cum este indicat in poza de mai jos.
- Daca bateriile nu sunt oxidate si totusi nu functioneaza, continuati -„Inlocuirea bateriilor din telecomanda”.

- Indepartati bateriile vechi.

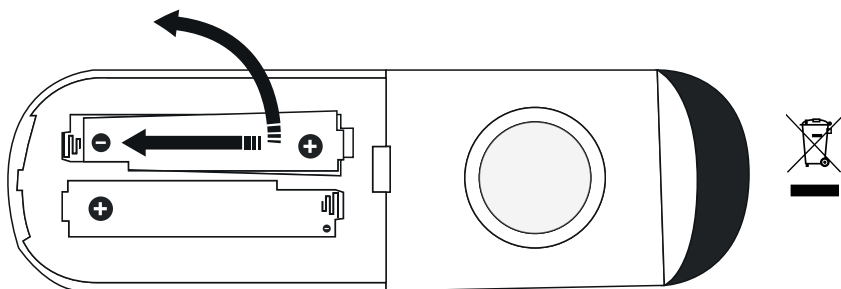

- Montati bateriile noi .

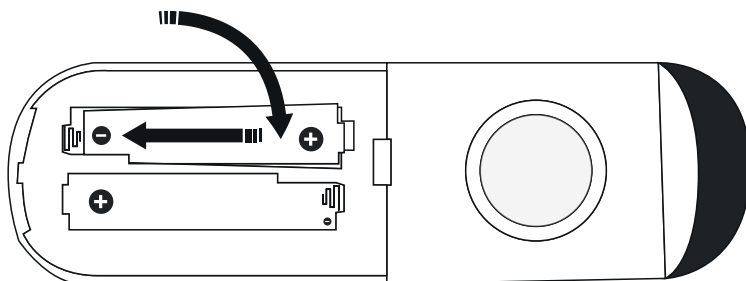

- Montati inapoi capatul telecomenzii.

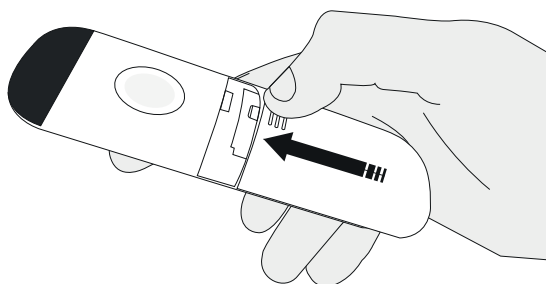

CURATAREA TELECOMENZII

Curatati contactele telecomenzii cu o cantitate mica de agent de curatare special (de ex. KONTAKT 60) folosind un tampon de bumbac, tampon de bumbac sau o carpa moale.

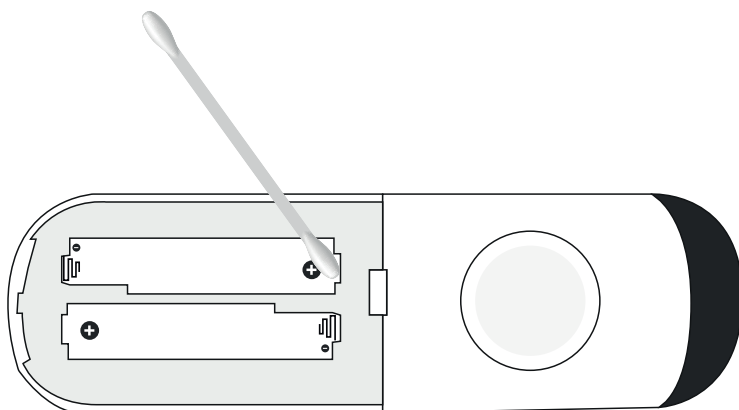

Daca, dupa operatiile efectuate (curatarea contactelor telecomenzii, inlocuirea bateriilor telecomenzii), telecomanda nu mai functioneaza, contactati centrul de service al producatorului.

Datele de contact sunt pe talonul de garantie.

- Aruncati bateriile uzate in conformitate cu normele si reglementarile locale.
- Nu tineti bateriile noi cu bateriile vechi sau baterii de diferite tipuri.
- Nu utilizati bateria in locul bateriilor.
- Noul sistem PRANA are incluse in pachet bateriile si trebuie introduse in telecomanda inainte de utilizare.

Posibile defectiuni si solutionarea lor:

Daca nu regasiti in lista defectiunea Sistemului de ventilatie, contactati Vanzatorul.

Datele de contact le gasiti in talonul de garantie sau in cartea tehnica.

- Scaderea Eficientei energetice •

- Sistem de ventilatie mai scurt decat grosimea peretelui.
- Canalul de admisie este obturat.

Solutionare:

Este necesar ca aparatul sa fie prelungit cu ajutorul unui kit de prelungire.

- Sistem de ventilatie mai lung decat grosimea peretelui.

Solutionare:

Partea care iese in exterior se poate izola cu izolatia speciala.

- Nu s-a efectuat mentenanta periodica recomandata.

Solutionare:

Efectuati mentenanta conform recomandarii producatorului!

- Aerul admis este rece •

- In urma montajului, sistemul nu a fost etansat corespunzator.

Solutionare:

Etansarea cu spuma poliuretana.

Intreruperea ventilatiei sau scaderea performantei acesteia.

- Formarea curentilor de aer din paretă frontala a sistemului.

Solutionare:

Montarea unui capac antivânt

- Scurgerea condensului in interiorul incaperii •

- Lipsa efectuării unghiului de inclinație, în procesul de execuție a găurii de montaj.

Soluționare:

Carotarea/corectarea unei găuri sub un unghi de 2-3 ° spre exterior;

- Lipsa mentenanței după o perioadă lungă de funcționare.

Soluționare:

Este recomandat efectuarea mentenanței de două ori pe an.

- Mișcarea radială a aerului în interiorul sistemului de ventilație.

Soluționare:

Executarea corectă a montajului.

- Formarea gheții pe canalul de condens •

- Nu au fost activate funcțiile DEGIVRAREA și PREINCALZIRE la temperatură sub + 4 °C.

Soluționare:

Utilizați funcția „DEGELARE”, urmați cu atenție instrucțiunile de utilizare.

- Sistemul de ventilație nu porneste •

- Lipsa tensiunii în rețea

Soluționare:

Verificați dacă aveți tensiune în rețea.

- Nu se conectează la rețea.

Soluționare:

Verificați corectitudinea conectării la sursa de energie electrică.

Mentenananta sistemului de ventilatie PRANA consta in verificarea periodica (recomandata de cel putin 1-2 ori pe an), preventiva si curatarea suprafetelor ventilatoarelor si a schimbatorului de caldura.

Procedura de demontare / asamblare a dispozitivului pentru / dupa curatare:

- Apasati butonul «Oprire» de pe telecomanda.
Opriti sistemul de ventilare.

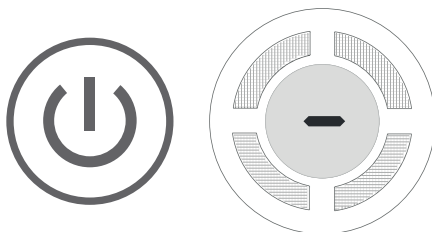

- Opriti alimentarea cu energia electrica.

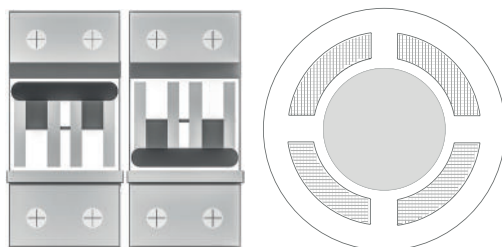

- Deschide capacul recuperatorului.

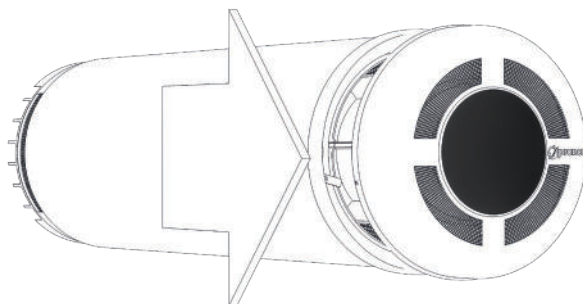

- Roteste usor clamele de fixare din spatele capacului.

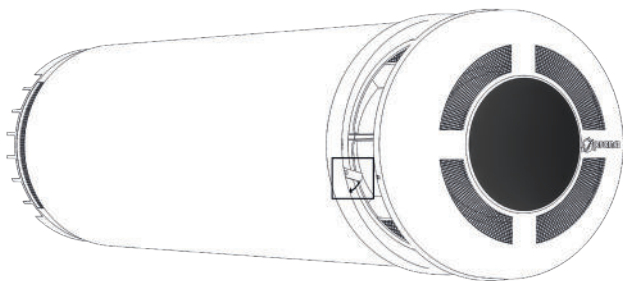

- Deconecteaza cablurile de alimentare. Scoate capacul.

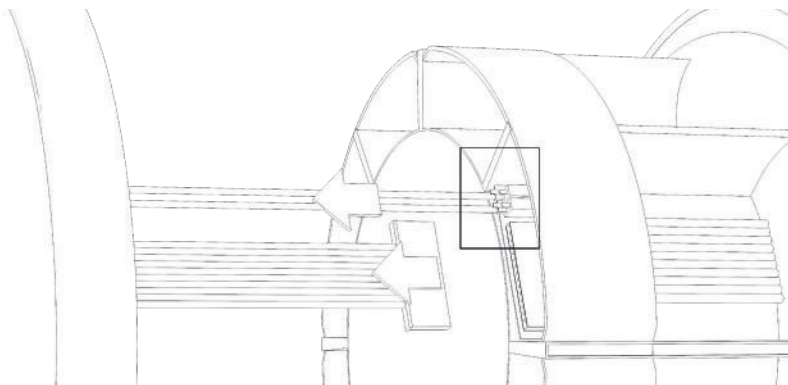

- Desurubeaza suruburile de fixare a flanse si scoate flansa.

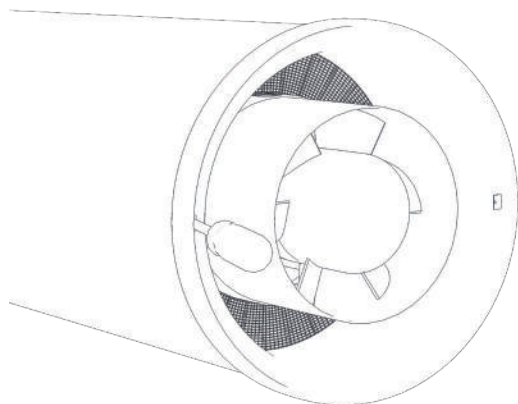

- Scoate centralul recuperatorului si ventilatoarele.

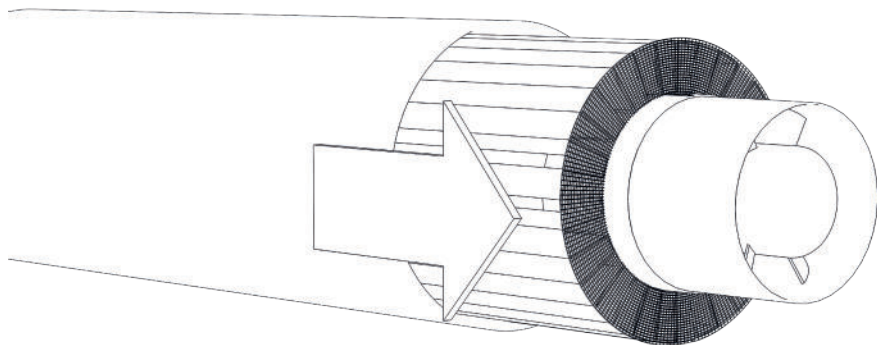

- Desurubati cele trei (3) suruburi si scoateti cele doua Ventilatoare/motoare!

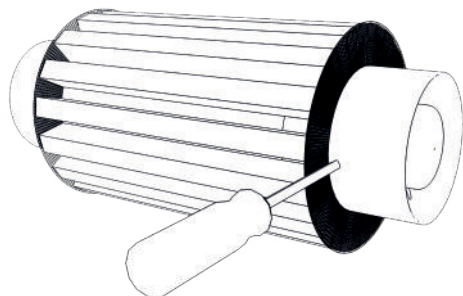

- Curatati recuperatorul cu o laveta uscata. Sau, in functie de necesitate cu o laveta Umeda!

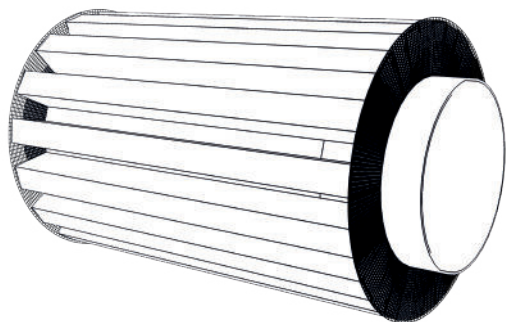

- Asamblati sistemul in ordinea inversa!
- Elementul de degivrare a condensului din recuperator trebuie sa fi e in partea inferioara,astfel incat sa fi e in dreptul gaurii de condens si marcajelor de pe carcasa (pozitie orara 18).

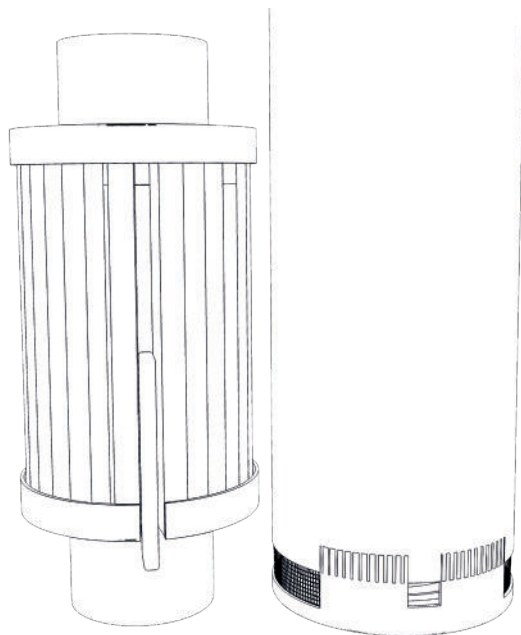

- Monteaza flansa in asa fel incat marginea mai lata a flansei principale, sa fie in partea de jos.

