

lëvoit

MANUAL DE UTILIZARE

PURIFICATOR DE AER

Model: Core 300

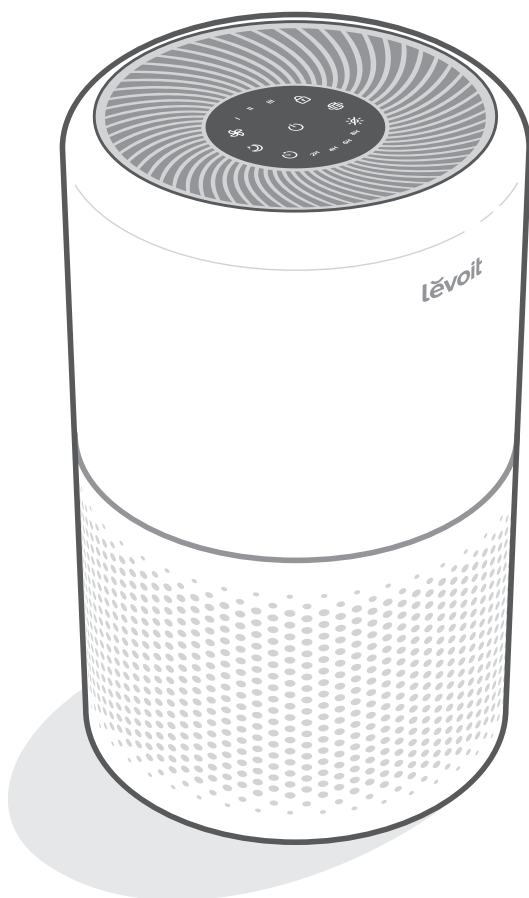

Întrebări sau nelămuriri?

Dacă aveți întrebări sau nelămuriri, vă rugăm să ne contactați pe site-ul nostru ecovent.ro. Sperăm să vă bucurați de noul dvs. purificator de aer!

Vă mulțumim că ați achiziționat

Purificatorul de aer Levoit Core300

CUPRINS

Conținutul pachetului
Specificații
Informații de siguranță
Cunoașterea comenzilor purificatorului de aer
Noțiuni de bază
Utilizarea purificatorului de aer
Despre filtru
Reparare, îngrijire și întreținere
Informații despre garanție
Relații Clienți

Conținutul pachetului

- 1 x Purificator de aer
- 1 x Filtru TRUE HEPA
- 1 x Manual de utilizare

Specificații

Alimentare	AC 120V, 60Hz
Putere	45W
Acoperire	20 m ²
CADR	187 m ³ /h
Condiții optime	Temperatura: -10°C–40°C
	Umiditate: < 85% RH
Nivel de zgomot	24–50dB
Putere în Standby	< 0.8W
Dimensiuni	22 x 22 x 36 cm
Greutate	3.4 kg

INFORMAȚII DE SIGURANȚĂ

Pentru a reduce riscul de incendiu, șoc electric sau alte răniri, urmați toate instrucțiunile de siguranță.

Siguranța generală

- Utilizați purificatorul de aer numai așa cum este descris în acest manual.
- Nu folosiți purificatorul de aer în aer liber.
- Țineți purificatorul de aer departe de apă și de zonele umede.
- Nu puneți niciodată în apă sau alte lichide aparatul.
- Țineți purificatorul de aer departe de sursele de căldură.
- Nu utilizați acolo unde sunt prezente gaze combustibile, vapori, praf metalic, aerosoli (spray) sau vapori de la uleiul industriale.
- Țineți 1,5 m distanță de locul unde se administrează oxigen.
- Supravegheați copiii când sunt în apropierea purificatorului de aer.
- Nu introduceți nimic în nicio deschidere a purificatorului de aer.
- Nu stați și nu așezați obiecte grele pe purificatorul de aer.
- Păstrați interiorul purificatorului de aer uscat. Pentru a preveni acumularea de umezeală, evitați plasarea în încăperi cu schimbări majore de temperatură.
- Deconectați întotdeauna purificatorul de aer înainte de întreținere (de exemplu, schimbarea filtrului).
- Nu utilizați purificatorul de aer dacă este deteriorat sau nu funcționează corect sau dacă cablul sau ștecherul sunt deteriorate. Nu încercați să îl reparați singur. Contactați asistența pentru clienți (vezi 15).

AVERTISMENT: Pentru a reduce riscul de incendiu sau de electrocutare, nu utilizați acest purificator de aer cu comenzi de viteză în stare solidă (cum ar fi un întrerupător de intensitate).

- Nu este pentru uz comercial. Doar pentru uz casnic.

Priză și Cablu

- Țineți purificatorul de aer lângă priza la care este conectat.
- Nu așezați niciodată cablul lângă nicio sursă de căldură.
- Nu acoperiți cablul cu un covor, covor sau alt tip de acoperire. Nu așezați cablul sub mobilă sau aparate.
- Țineți cablul departe de zonele în care oamenii merg des. Așezați cablul unde nu se poate împiedica nimeni de el.
- Acest aparat are un ștecher polarizat (o lamă este mai lată decât cealaltă).
- Pentru a reduce riscul de electrocutare, acest ștecher este destinat să se potrivească într-o priză polarizată doar într-un singur sens.
- Dacă ștecherul nu se potrivește complet în priză, inversați ștecherul. Dacă tot nu se potrivește, contactați un electrician calificat. Nu încercați să învingeți această funcție de siguranță.
- Acest purificator de aer folosește prize standard SUA de 120 V, 60 Hz. Dacă utilizați în afara SUA, verificați compatibilitatea.

CITIȚI ȘI SALVĂȚI ACESTE ÎNSTRUCȚIUNI

CUNOAȘTE PURIFICATORUL DE AER

Diagrama de funcții

- A. Indicatori de viteză a ventilatorului
- B. Butonul pentru viteza ventilatorului
- C. Indicator/Buton pentru modul Sleep
- D. Butonul Timer
- E. Indicatori temporizator
- F. Buton de oprire a afișajului
- G. Priza de aer
- H. Locuințe
- I. Admisia aerului
- J. Cablu de alimentare
- K. Locuințe
- L. Admisia aerului
- M. Cablu de alimentare
- N. Capac filtru
- O. Filtru original HEPA în 3 etape

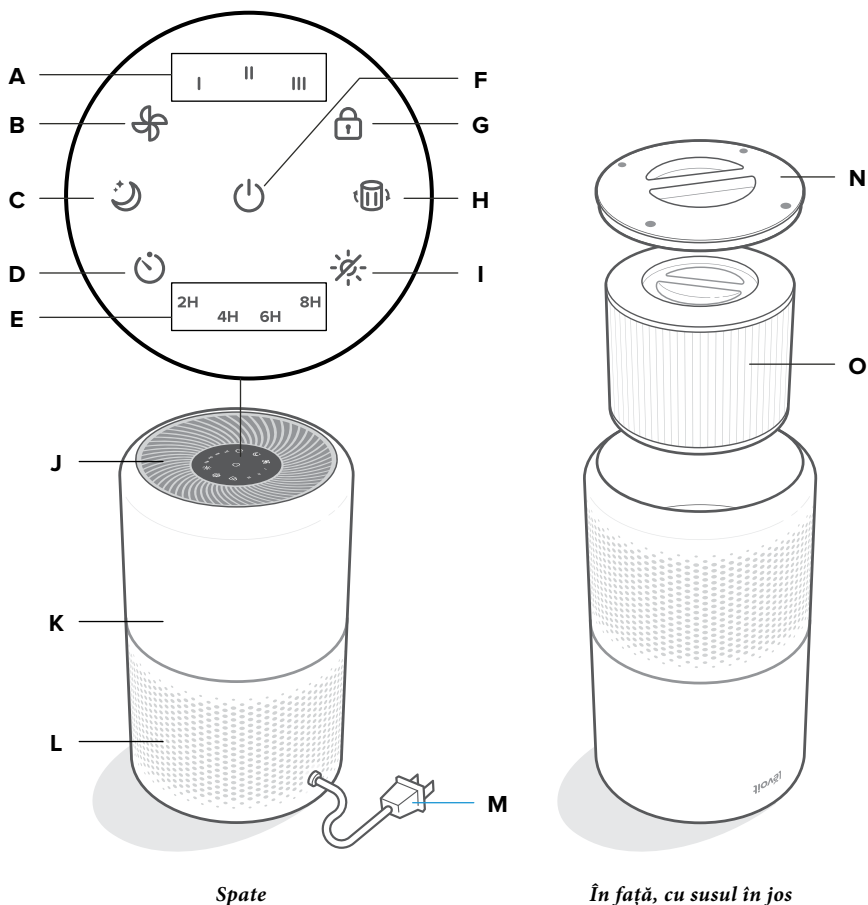

CONTROL



Butonul închis/deschis

- Oprește/pornește purificatorul de aer



Butonul de viteză al ventilatorului

- Permite trecerea la vitezele diferite ale ventilatorului: scăzută, medie și ridicată.



Butonul pentru modul de noapte

- Activează/dezactivează modulul de noapte (vezi 8).



Butonul Timer

- Setează cronometrul (vezi 8).



Buton de blocare a afișajului

- Împiedică modificarea setărilor curente (vezi pagina 8).



Indicatorul de verificare al filtrului

- Se aprinde roșu pentru a vă reaminti să verificați filtrul (vezi 10).



Afișaj închis/deschis

- Oprește afișajul. Apăsați orice buton (cu excepția butonului pornire/oprire) pentru a reporni afișajul.

NOȚIUNI DE BAZĂ

1. *Întoarceți purificatorul de aer. Răsuciți capacul filtrului în sens invers acelor de ceasornic și scoateți-l.[Figura 1.1]*
2. *Scoateți filtrul din ambalajul său de plastic și puneți filtrul înapoi în purificator cu mânerul în sus.[Figura 1.2]*

NOTĂ: Atenție! Dacă vă doriți doar să testați funcționalitatea aparatului, porniți aparatul fără filtrul în el. Scoateți ambalajul doar în momentul în care sunteți sigur de achiziție.

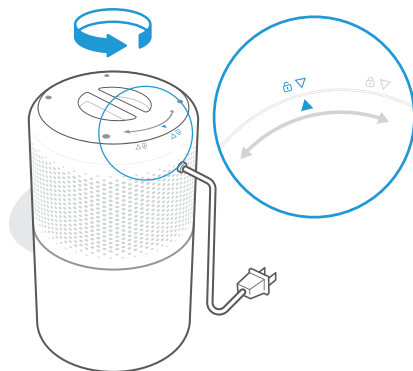

Figure 1.1

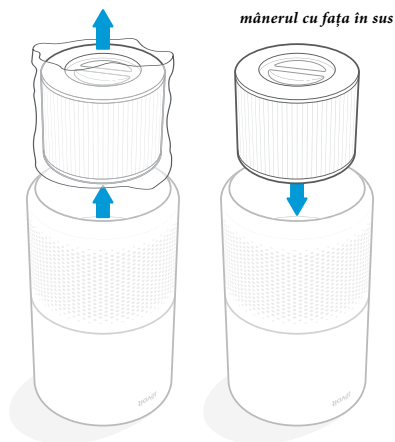

Figure 1.2

Noțiuni de bază

3. Remontați capacul filtrului aliniind picioarele capacului cu fantele din partea inferioară a carcusei. [Figura 1.3]
4. Împingeți capacul pentru a fi bine închis. [Figura 1.4]

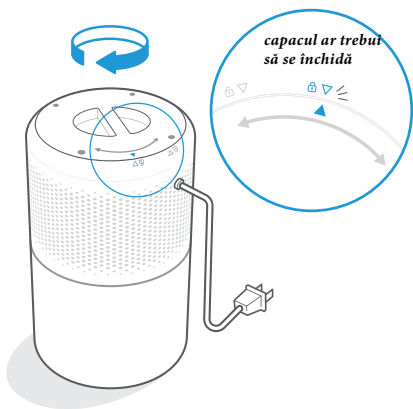

Figure 1.3

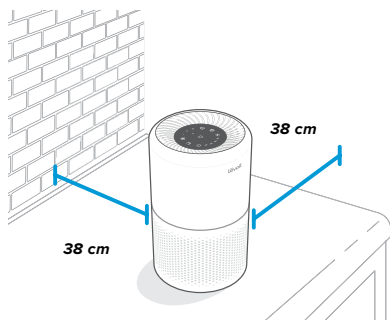





Figure 1.4

Utilizarea purificatorului de aer

1. Apăsăți *imaginea*  pentru a porni aparatul și pentru a începe purificarea în viteză I.
2. Atingeți *imaginea*  pentru a schimba treptele de viteză I, II sau III.

Note:

- Indicatoarele nu sunt butoane și nu pot fi folosite pentru a modifica viteza ventilatorului.
- Indicatorii de viteză a ventilatorului se vor aprinde când sunt activi.
- Viteza ventilatorului III este cea mai puternică, dar curăță aerul cel mai rapid.
- Pentru rezultate optime sau pentru a rezolva o problemă specifică de calitate a aerului, cum ar fi fumul, rulați purificatorul de aer la viteză mare (nivel III) timp de 15-20 de minute înainte de a utiliza o viteză mai mică.
- Pentru a curăța eficient aerul, țineți ferestrele și ușile închise în timp ce purificatorul de aer este pornit.

3. Atingeți  pentru a opri purificatorul de aer.

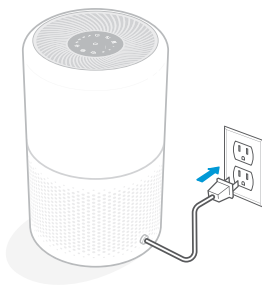

Figure 2.1

Funcția de memorie

Când purificatorul de aer este conectat, acesta își va aminti setarea anterioară a vitezei ventilatorului.

Notă: purificatorul de aer nu își va aminti temporizatoarele sau modul Sleep.

UTILIZAREA PURIFICATORULUI DE AER

Modul de noapte

Modul de noapte utilizează cea mai mică viteză posibilă a ventilatorului pentru a funcționa în liniște.

Apăsă  pentru a activa/dezactiva modul Sleep.

Notă:

- Toți indicatorii vor fi la jumătate de luminozitate în timp ce Modul Sleep este activat.
- Apăsăți  și va ieși din modul de noapte

Timer

Puteți seta un cronometru pentru 2, 4, 6 sau 8 ore.

1. Apasă  în mod repetat pentru a selecta o oră. Temporizatorul va porni automat.

Notă:

- Indicatorii nu sunt butoane și nu pot fi utilizați pentru a selecta o oră.
- Indicatoarele temporizatorului se vor aprinde în albastru când sunt active.

2. Odată ce cronometrul s-a terminat, purificatorul de aer se va opri.

3. Apasă pentru anulare timer  până cronometrul indicatorului se va opri.

Notă:

- Puteți schimba viteza ventilatorului în orice moment când temporizatorul este pornit.
- Cronometrul va reporni dacă se schimbă ora.

Blocare afișaj

Blocarea afișajului împiedică modificarea accidentală a setărilor. Butoanele nu vor răspunde la atingere.

1. Mențineți apăsat  timp de 3 secunde pentru a bloca/debloca afișajul.

Notă: Puteți porni și opri afișajul chiar dacă ecranul este blocat.

DESPRE FILTRUL TRUE HEPA

Filtrul True HEPA folosește un sistem de filtrare în 3 etape pentru a purifica aerul.

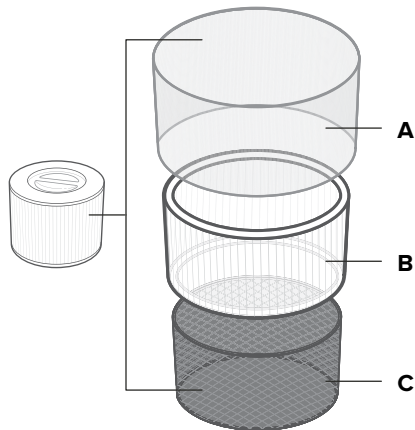

A. Pre-Filtrul

- Captează particule mari, cum ar fi praful, scamele, fibrele, părul și blana animalelor de companie.
- Maximizează durata de viață a filtrului True HEPA protejându-l.

B. True HEPA Filtrul original

- Îndepărtează cel puțin 99,97% din particulele în aer cu diametrul de 0,3 micrometri (μm).
- Filtrează particulele mici, cum ar fi sporiile de mușci, praful fin, particulele de fum și alergenii precum polenul, acarienii de praf și părul de animale de companie.

C. Filtru de cărbune activat de înaltă eficiență

- Absoarbe fizic fumul și mirosurile din compoziția aerului.
- Filtrează compuși precum formaldehida, benzenul, amoniacul, hidrogenul sulfurat și compușii organici volatili.

Despre filtru

Rata de livrare a aerului curat

Rata de livrare a aerului curat măsoară eficiența unui purificator de aer indicând volumul de aer curat pe care îl produce un purificator de aer pe minut. Acest lucru se bazează pe îndepărtarea prafului, a polenului și a fumului, care sunt cei 3 cei mai comuni poluanți ai aerului din interior. Cu cât este mai mare această rată, cu atât purificatorul de aer va elimina mai multe particule și cu atât zona pe care o poate curăța este mai mare. Evaluarea este măsurată la cea mai mare viteză a purificatorului de aer.

Schimbarea aerului pe oră

Rata de schimbare a aerului este de câte ori tot aerul dintr-o cameră poate fi purificat (sau „schimbat”) de către purificatorul de aer în 1 oră. Schimbările de aer pe oră sunt calculate pe dimensiunea recomandată a camerei presupunând tavane de 2,4 m. Pentru încăperile mai mici, schimbul de aer pe oră va crește. Core 300 are un schimb de aer pe oră de 5, adică poate schimba aerul de 5 ori la viteză maximă. Acest purificator este recomandat pentru utilizare într-o singură cameră închisă de până la 20 m².

Notă: Pentru a curăța eficient aerul, țineți ferestrele și ușile închise în timp ce purificatorul de aer este pornit.

Umiditate

Umiditatea poate deteriora filtrul. Acest purificator de aer trebuie utilizat într-o zonă cu un nivel de umiditate sub 85% RH. Dacă folosiți purificatorul de aer în zone excesiv de umede, suprafața filtrului va deveni mucegai.

Notă: Apa sau umezeala vor permite să crească mucegaiul. Purificatoarele de aer nu pot rezolva o problemă de mucegai existentă, ci doar îndepărtează spori de mucegai și reduc mirosurile.

Oleiuri esențiale

Nu adăugați uleiuri esențiale la purificatorul de aer sau filtrul. Filtrul va fi deteriorat de ulei și în cele din urmă va elibera un miros neplăcut. Nu folosiți difuzoare de ulei în apropierea purificatorului.

FILTRE DE SCHIMB LEVOIT

Alege filtrul cel mai potrivit pentru mediul din casa ta.

Notă: Purificatorul dvs. de aer vine cu un filtru original inclus.



Core 300-RF

Filtru original Levoit True HEPA în 3 etape

Captează particulele fine, cum ar fi acarienii, polenul, părul de animale de companie, mucegaiul și bacteriile în timp ce neutralizează mirosurile uzuale de uz casnic, cum ar fi mirosurile de animale de companie sau de gătit.

Cel mai bine utilizat pentru: alergii, praf și mirosuri neplăcute minore



Core 300-RF-PA

Filtru Levoit True HEPA în 3 etape pentru alergiile la animalele de companie

Obțineți toate beneficiile filtrului original, dar cu filtrul de cărbune activ de înaltă eficiență, care este foarte eficient pentru mirosurile puternice și este personalizat pentru mirosurile de animale de companie și mirosurile de gătit.

Cel mai bine utilizat pentru: alergii la animale de companie, mirosiul urât din cameră



Core 300-RF-TX

Filtru Levoit True HEPA pentru absorbția de toxine în 3 etape

Obțineți toate beneficiile filtrului original, dar cu filtrul de cărbune activ de înaltă eficiență, care este foarte eficient pentru mirosurile puternice și este personalizat pentru poluarea aerului, fumul de țigară, evacuarea vehiculelor, gazele și fumurile toxice, compuși organici volatili (COV), și fum de la incendii de vegetație.

Cel mai bine utilizat pentru: poluare mare a aerului, fum



Core 300-RF-MB

Filtru de mucegai și bacterii Levoit True HEPA în 4 etape

Obțineți beneficiile Filtrului Original, dar cu un tratament antibacterian suplimentar care este foarte eficient pentru captarea și neutralizarea bacteriilor și sporilor de mucegai.



Cel mai bine utilizat pentru: mucegai, bacterii și medii cu mucegai

ÎNGRIJIRE ȘI ÎNTREȚINERE

Curățarea purificatorului de aer

- Deconectați-l înainte de curățare.
- Ștergeți exteriorul purificatorului de aer cu o cârpă moale și uscată. Dacă este necesar, ștergeți
- carcasa cu o cârpă umedă, apoi uscați imediat.
- Aspirați interiorul purificatorului de aer.
- Nu curățați cu substanțe chimice abrazive sau agenți de curățare inflamabili.

Indicatorul de verificare a filtrului

 se va aprinde ca un memento pentru a verifica filtrul. În funcție de cât de mult utilizați purificatorul de aer, indicatorul ar trebui să se aprindă în decurs de 6-8 luni. Este posibil să nu fie nevoie să înlocuiți filtrul încă, dar ar trebui să îl verificați când  se aprinde.



Curățați filtrul

Prefiltrul exterior trebuie curățat la fiecare 2-4 săptămâni pentru a crește eficiența și a prelungi durata de viață a filtrului. Curățați prefiltrul folosind o perie moale sau un furtun de aspirare pentru a îndepărta părul, praful și particulele mari. [Figura 3.1]





Nu curățați filtrul cu apă sau alte lichide.

Resetarea indicatorului de verificare a filtrului

Resetarea indicatorului de verificare a filtrului când:

- A.  se aprinde
1. Înlocuiți filtrul.
 2. Porniți purificatorul de aer.
 3. Mențineți apăsat  timp de 3 secunde.
 4.  se va dezactiva atunci când resetează cu succes.

B. Filtrul a fost schimbat înainte de a se aprinde indicatorul

1. Mențineți  timp de 3 secunde.
2. Va porni .
3. Mențineți  din nou 3 secunde.
3.  se va dezactiva atunci când resetează cu succes.

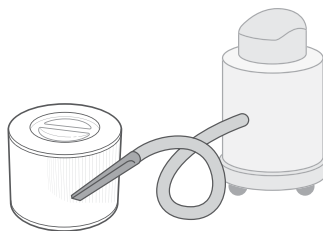



Figure 3.1

Filtrul	Cand se curăță	Cum se curăță	când se înlocuiește
Pre-Filtrul	La fiecare 2-4 săptămâni	Utilizați o perie moale sau un aspirator furtun [Figura 3.1]	6-8 luni
Filtrul True HEPA & filtrul de carbon activ	Nu se curăță		

Când ar trebui să înlocuiesc Filtru?

Filtrul trebuie înlocuit la fiecare 6-8 luni. Poate fi necesar să înlocuiți filtrul mai devreme sau mai târziu, în funcție de cât de des folosiți purificatorul de aer. Utilizarea purificatorului de aer într-un mediu cu poluare relativ ridicată poate însemna că va trebui să înlocuiți filtrul mai des, chiar dacă  este oprit.

Poate fi necesar să înlocuiți filtrul dacă observați:

- Zgomot crescut când purificatorul de aer este pornit
- Scăderea fluxului de aer
- Miroasuri neobișnuite
- Un filtru vizibil înfundat

Notă:

- Pentru a menține performanța purificatorului de aer, utilizați numai filtre originale Levoit. Pentru a cumpăra filtre de schimb, vizitați magazinul online Levoit. Accesați ecovent.ro pentru mai multe informații.
- Nu uitați să resetați  după schimbarea filtrului.

Înlocuirea filtrului

1. Deconectați purificatorul de aer. Întoarceți purificatorul de aer și scoateți capacul filtrului (consultați Noțiuni introductive, 5).
2. Scoateți filtrul vechi.
3. Curăța orice praf sau păr rămas în interiorul purificatorului folosind un furtun de aspirare. Nu folosiți apă sau lichide pentru a curăța purificatorul. [Figura 3.2]
4. Desfaceți noul filtru și puneți-l în carcasă (consultați Noțiuni de bază, 5).
5. Remontați capacul. Conectați purificatorul de aer.
6. Resetați indicatorul de verificare a filtrului (vezi 10).

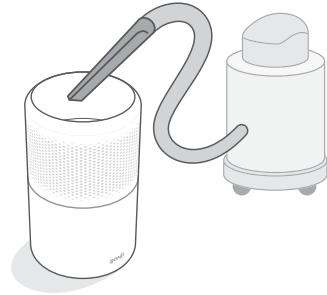

Figure 3.2









Depozitare

Dacă nu utilizați purificatorul de aer pentru o perioadă lungă de timp, înfășurați atât purificatorul, cât și filtrul în ambalaje de plastic și depozitați-l într-un loc uscat pentru a evita deteriorarea umidității.

REPARAȚIE

Probleme	Soluții
Purificatorul de aer nu pornește și nu răspunde la butoanele de control.	Conectați purificatorul de aer.
	Verificați dacă cablul de alimentare este deteriorat. Dacă este, nu mai utilizați purificatorul de aer și contactați asistența pentru clienți (vezi 15).
	Conectați purificatorul de aer la o altă priză.
	Purificatorul de aer poate să funcționeze defectuos. Contactați asistența pentru clienți (vezi 15).
Fluxul de aer este redus semnificativ.	Asigurați-vă că ambalajul din plastic al filtrului este îndepărtat.
	Apăsăți  pentru a crește viteza ventilatorului.
	Lăsați cel puțin 38 cm de spațiu liber pe toate părțile purificatorului de aer și orice alt corp.
	Prefiltrul poate fi înfundat de particule mari, cum ar fi părul sau scamele, blocând fluxul de aer. Curățați prefiltrul (vezi 10).
	Înlocuiți filtrul (vezi 11).
Purificatorul de aer face un zgomot neobișnuit când ventilatorul este pornit.	Asigurați-vă că filtrul este corect montat, cu ambalajul de plastic îndepărtat (vezi 6).
	Asigurați-vă că purificatorul de aer funcționează pe o suprafață dură, plană și uniformă.
	Înlocuiți filtrul (vezi 11).
	Purificatorul de aer poate fi deteriorat sau un obiect străin poate fi în interior. Nu mai utilizați purificatorul de aer și contactați asistența pentru clienți (vezi 15).
Purificatorul de aer produce un miros neplăcut.	Curățați sau înlocuiți filtrul (vezi 11).
	Contactați asistența pentru clienți (vezi 15).
	Asigurați-vă că nu folosiți purificatorul într-o zonă cu umiditate ridicată sau în timp ce difuzați uleiuri esențiale.

REPARAȚII

Probleme	Soluții
Calitate slabă a purificării aerului.	Apasă  pentru a crește viteza ventilatorului.
	Asigurați-vă că niciun obiect nu blochează partea superioară sau laterală a purificatorului de aer pentru un flux adecvat de aer.
	Asigurați-vă că filtrul este scos din ambalajul său de plastic și că este corect amplasat (vezi 6).
	Închideți ușile și ferestrele în timp ce porniți purificatorul de aer.
	Asigurați-vă că camera este mai mică de 20 m ² . Purificatorul de aer poate să nu fie la fel de eficient în încăperi mai mari.
	Înlocuiți filtrul (vezi 11).
 este încă aprins după înlocuirea filtrului	Resetați indicatorul de verificare a filtrului (vezi 10).
 nu s-a pornit în 8 luni.	 este o atenționare pentru a verifica filtrul și se va aprinde în funcție de cât de mult a fost folosit purificatorul de aer. Dacă nu folosiți des purificatorul de aer  va dura mai mult să se pornească.
 pornit înainte de 6 luni.	 este o atenționare pentru a verifica filtrul și se va aprinde în funcție de cât de mult a fost folosit purificatorul de aer (vezi 10). Dacă utilizați frecvent purificatorul de aer  se va aprinde mai devreme.

Dacă problema dumneavoastră nu este listată mai sus, vă rugăm să contactați asistența pentru clienți (vezi 15).

INFORMAȚII DESPRE GARANȚIE

Numele Produsului:	Purificator de aer
Model	Core 300
Perioada implicită de garanție	2 ani
<i>Pentru referință, vă recomandăm insistent să înregistrați ID-ul comenzii și data achiziției. Garanție în baza facturii.</i>	
Data cenzii:	
ID Comandă	

Termeni și politici

Ecovent Distribution garantează că toate produsele sunt de cea mai înaltă calitate în ceea ce privește materialele, măiestria și serviciul, în vigoare de la data achiziției și până la sfârșitul perioadei de garanție.

Ecovent Distribution va înlocui orice produs care se dovedește a fi defect din cauza defectelor producătorului în funcție de eligibilitate.

Rambursările sunt disponibile în primele 30 de zile de la cumpărare. Rambursările sunt disponibile numai pentru cumpărătorul inițial al produsului. Această garanție se extinde numai la uz personal și nu se extinde la orice produs care a fost utilizat în scopuri comerciale, închiriere sau orice altă utilizare pentru care produsul nu este destinat. Nu există alte garanții decât cele stabilite în mod expres cu fiecare produs.

Această garanție este netransferabilă.

Ecovent Distribution nu este responsabilă în niciun fel pentru orice daune, pierderi sau inconveniente cauzate de defecțiunea echipamentului sau de neglijența utilizatorului, abuz sau utilizare neconformă cu manualul de utilizare sau cu orice avertismente suplimentare de siguranță sau utilizare incluse în ambalajul și manualul produsului.

Această garanție nu se aplică pentru următoarele:

- Daune datorate abuzului, accidentului, modificării, utilizării incorecte, manipulării sau vandalismului.
- Întreținere necorespunzătoare sau inadecvată.
- Daune în tranzitul de retur.
- Utilizare nesupravegheată de către copii sub 18 ani.

Ecovent Distribution și filialele sale nu își asumă nicio responsabilitate pentru daunele cauzate de utilizarea produsului în altă parte decât pentru utilizarea prevăzută sau conform instrucțiunilor din manualul de utilizare.

Unele state nu permit această excludere sau limitare a pierderilor incidentale sau consecutive, așa că este posibil ca clauza de declinare a răspunderii de mai sus să nu se aplice în cazul dumneavoastră.

Această garanție vă oferă drepturi legale specifice și este posibil să aveți și alte drepturi care pot varia de la stat la stat.

TOATE GARANȚII EXPRIMATE ȘI IMPLICITE, INCLUSIV GARANȚIA DE VANTABILITATE, SUNT LIMITATE LA PERIOADA GARANȚIEI LIMITATE.

Extindeți-vă garanția cu 1 an
Înregistrați-vă produsul la www.levoit.com/warranty
warranty pentru a vă extinde garanția de 1 an cu un an suplimentar.

Vă rugăm să completați toate câmpurile obligatorii și să includeți ID-ul comenzii, locul achiziției și data achiziției, dacă este cazul.

Produse defecte și returnări

Dacă descoperiți că produsul dvs. este defect în perioada de garanție specificată, vă rugăm să contactați Asistența Clientii prin ecoventdistribution@gmail.com cu o copie a facturii și a ID-ului comenzii.

NU aruncați produsul înainte de a ne contacta. Odată ce echipa noastră de asistență pentru clienți a aprobat solicitarea dvs., vă rugăm să returnați produsul cu o copie a facturii și a ID-ului comenzii.

CUSTOMER SUPPORT

Dacă aveți întrebări sau nelămuriri cu privire la noul dumneavoastră produs, vă rugăm să contactați echipa noastră de asistență pentru clienți.

Bulevardul Ghencea nr 126-132
București, România

E-mail:

ecoventdistribution@gmail.com

Site-ul: Ecovent.ro - [Despre noi](#) - [Contacte](#)

*Vă rugăm să aveți factura și ID-ul comenzii pregătite înainte de a contacta Asistența Clienți.

lěvoit



LEVOIT_ROMANIA



/ECOVENT



/LEVOIT



ECOVENT



ECOVENT.RO

lěvoit[®]