



Manual de utilizare

Instrucțiuni originale

Aparat de aer condiționat de tip split

CUPRINS

Măsuri de siguranță	01
Informații privind instalarea	05
Instalarea unității interioare	07
Curățare și întreținere	10
Elemente verificate înainte de întreținere.....	11
Denumirea componentelor	12
Utilizarea și prezentarea telecomenzii.....	13
Testare și utilizare	20
Configurarea țevii de legătură	21
Manualul specialistului	24

Vă mulțumim că ați ales produsul nostru.

Vă rugăm să citiți cu atenție acest manual de utilizare înainte de exploatare și să îl păstrați pentru consultări ulterioare.

Dacă ați pierdut Manualul de utilizare, vă rugăm să contactați agentul local sau să vizitați www.gree.com sau să trimiteți un e-mail la adresa global@cn.gree.com pentru versiunea electronică.

NOTĂ :

Produsul real poate fi diferit de imaginea de mai sus, vă rugăm să vă raportați la produsele reale.

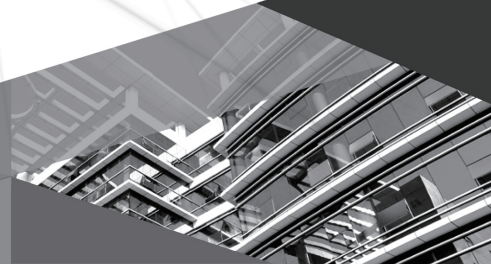

GWH07ACC-K6DNA1A/I
GWC09ACC-K6DNA1C/I
GWH09ACC-K6DNA1A/I
GWH09ACC-K6DNA1F/I
GWH09ACC-K6DNA1X/I
GWH09ACC-K6DNA1Z/I
GWH09ACC-K6DNA2A/I
GWH09ACC-K6DNA2F/I
GWH09ACC-K6DNA3A/I
GWH09ACC-K6DNA3F/I
GWH09ACC-K6DNA4A/I
GWH09ACC-K6DNA5A/I
GWH09ACC-K6DNA5F/I
GWC12ACC-K6DNA1D/I
GWH12ACC-K6DNA1D/I
GWH12ACC-K6DNA1F/I
GWH12ACC-K6DNA1X/I
GWH12ACC-K6DNA1Z/I
GWH12ACC-K6DNA2D/I
GWH12ACC-K6DNA2F/I
GWH12ACC-K6DNA3D/I
GWH12ACC-K6DNA3F/I
GWH12ACC-K6DNA4D/I
GWH12ACC-K6DNA5D/I
GWH12ACC-K6DNA5F/I
GWC18ACD-K6DNA1D/I
GWH18ACD-K6DNA1D/I
GWH18ACD-K6DNA1I/I
GWH18ACD-K6DNA2D/I
GWH18ACD-K6DNA2I/I
GWH18ACD-K6DNA3D/I
GWH18ACD-K6DNA4D/I
GWH18ACD-K6DNA5D/I
GWH18ACD-K6DNA5I/I
GWH18ACD-K6DNA1Z/I

GWH18ACD-K6DNA1X/I
GWC24ACE-K6DNA1A/I
GWH24ACE-K6DNA1A/I
GWH24ACE-K6DNA1E/I
GWH24ACE-K6DNA1Z/I
GWH24ACE-K6DNA1I/I
GWH24ACE-K6DNA1X/I
GWH24ACE-K6DNA2A/I
GWH24ACE-K6DNA2E/I
GWH24ACE-K6DNA2I/I
GWH24ACE-K6DNA3A/I
GWH24ACE-K6DNA3E/I
GWH24ACE-K6DNA3J/I
GWH24ACE-K6DNA4A/I
GWH24ACE-K6DNA4E/I
GWH24ACE-K6DNA5A/I
GWH24ACE-K6DNA5I/I

Explicația simbolurilor



AVERTIZARE

Acest simbol indică riscul de deces sau vătămare gravă.



ATENȚIE

Acest simbol indică riscul de vătămare corporală sau deteriorare a bunurilor.

AVERTISMENT

Indică informații importante, dar nu legate de pericole, utilizate pentru a indica riscul de deteriorare a bunurilor.

Clauze de excepție

Producătorul nu își asumă nicio răspundere în cazul în care vătămarile corporale sau distrugerile materiale sunt cauzate de situațiile descrise mai jos.

1. Deteriorarea produsului datorită utilizării necorespunzătoare sau folosirii în alte scopuri;
2. Modificarea, schimbarea, întreținerea, sau utilizarea produsului împreună cu alte echipamente, fără a respecta manualul de instrucțiuni al producătorului;
3. În urma verificării, se constată că defecțiunea produsului este cauzată direct de utilizarea unui gaz coroziv;
4. În urma verificării, se constată că defecțiunile se datorează unei manipulări necorespunzătoare a produsului în timpul transportului;
5. Folosirea, repararea, întreținerea unității fără a respecta manualul de instrucțiuni sau regulamentele conexe;
6. În urma verificării, se constată că problema sau disputa este cauzată de specificațiile de calitate sau de performanța pieselor și componentelor fabricate de alți producători;
7. Daunele sunt cauzate de calamități naturale, de utilizarea într-un mediu necorespunzător sau de forță majoră.





Dacă este necesar să instalați, să mutați sau să întrețineți aparatul de aer condiționat, vă rugăm să contactați mai întâi distribuitorul sau centrul local de service, pentru ca reprezentanții acestora să realizeze aceste operații. Aparatul de aer condiționat trebuie instalat, mutat sau întreținut de către un agent autorizat. În caz contrar, se pot produce daune sau vătămări corporale grave, sau chiar deces.

În cazul în care se constată scurgeri de agent frigorific sau aparatul, în timpul instalării, întreținerii sau demontării, necesită să fie golit, agentul frigorific trebuie să fie manipulat de către specialiști autorizați, în conformitate cu legile și reglementările locale.

Acest aparat nu este destinat utilizării de către persoane (inclusiv copii) cu capacități fizice, senzoriale sau mintale reduse sau care nu au experiența și cunoștințele necesare, cu excepția cazului în care sunt supravegheate sau după ce au primit instrucțiuni cu privire la utilizarea aparatului de la o persoană responsabilă pentru siguranța lor.

Copiii trebuie să fie supravegheați pentru a vă asigura că nu se joacă cu aparatul.

Agentul frigorific

 <p>Aparatul este umplut cu gaz inflamabil R32.</p>	 <p>Înainte de a instala aparatul, citiți mai întâi manualul de instalare.</p>
 <p>Înainte de a utiliza aparatul, citiți mai întâi manualul de utilizare.</p>	 <p>Înainte de a repara aparatul, citiți mai întâi manualul de service.</p>

- Pentru ca aparatul de aer condiționat să funcționeze, în sistem circulă un agent frigorific special. Agentul frigorific utilizat este fluorură R32, care este tratată special. Agentul frigorific este inflamabil și inodor. Mai mult decât atât, în anumite condiții, poate provoca explozie. Inflamabilitatea agentului frigorific este, totuși, foarte scăzută. Acesta poate fi aprins doar de flăcără deschisă.
- În comparație cu agenții frigorifici obișnuiți, R32 este un agent frigorific nepoluant, care nu afectează stratul de ozon. Influența asupra efectului de seră este, de asemenea, mai scăzută. R32 are caracteristici termodinamice foarte bune, care conduc la o eficiență energetică foarte ridicată. Prin urmare, unitățile necesită o cantitate mai mică de agent.

AVERTIZARE

Nu utilizați alte mijloace pentru a accelera procesul de dezghețare sau pentru curățare, cu excepția celor recomandate de producător. Dacă sunt necesare reparații, contactați cel mai apropiat centru de service autorizat. Orice reparații efectuate de personal necalificat pot fi periculoase. Aparatul trebuie să fie depozitat într-o încăpere fără surse de aprindere cu funcționare continuă (de exemplu: flăcări deschise, un aparat care funcționează cu gaz sau un încălzitor electric în funcțiune). Nu perforați și nu ardeți. Aparatul trebuie instalat, utilizat și depozitat într-o încăpere cu o suprafață mai mare de $X \text{ m}^2$. (Vă rugăm să consultați tabelul „a” din secțiunea „Utilizarea în siguranță a agentului frigorific inflamabil” pentru a afla suprafața X.) Aparatul este umplut cu gaz inflamabil R32. Pentru reparații, respectați cu strictețe instrucțiunile producătorului. Țineți cont de faptul că agenții frigorifici pot fi inodor. Citiți manualul specialistului.



Acest aparat nu este destinat utilizării de către persoane (inclusiv copii) cu capacități fizice, senzoriale sau mentale reduse sau care nu au experiența și cunoștințele necesare, cu excepția cazului în care sunt supravegheate sau după ce au primit instrucțiuni cu privire la utilizarea aparatului de la o persoană responsabilă pentru siguranța lor. Copiii trebuie să fie supravegheați pentru a vă asigura că nu se joacă cu aparatul.

- 1) Banda (benzile) de frecvență în care funcționează echipamentul radio: 2400 MHz-2483,5 MHz
- 2) Puterea maximă a radiofrecvenței transmise în banda (benzile) de frecvență în care funcționează echipamentul radio: 20dBm R32: 675



Acest marcaj indică faptul că acest produs nu trebuie eliminat împreună cu alte deșeuri menajere, pentru a preveni posibilele daune asupra mediului sau sănătății umane cauzate de deșeurile necontrolate pe teritoriul UE. Pentru a preveni posibilele daune asupra mediului sau sănătății umane rezultate în urma eliminării necontrolate a deșeurilor, reciclați aparatul în mod responsabil pentru a promova reutilizarea durabilă a resurselor materiale. Pentru a returna produsul utilizat, vă rugăm să folosiți sistemele de colectare și returnare sau să contactați magazinul de unde a fost achiziționat produsul. Aceștia pot prelua produsul pentru reciclare în condiții sigure pentru mediu. Dacă este necesar să instalați, să mutați sau să întrețineți aparatul de aer condiționat, vă rugăm să contactați distribuitorul sau centrul local de service pentru a-l verifica în prealabil. Aparatul de aer condiționat trebuie instalat, mutat sau întreținut de către un agent autorizat. În caz contrar, se pot produce daune sau vătămări corporale grave, sau chiar deces.

Manipularea în siguranță a agentului frigorific inflamabil

Calificările necesare pentru persoana care efectuează instalarea și întreținerea

- Toate persoanele care lucrează la sistemul de refrigerare trebuie să aibă certificarea valabilă acordată de o organizație oficială și calificarea pentru gestionarea sistemului de refrigerare recunoscută de această industrie. Dacă este nevoie de alți tehnicieni pentru întreținerea și repararea aparatului, aceștia trebuie supravegheați de persoana calificată să utilizeze agentul frigorific inflamabil.
- Aparatul poate fi reparat numai prin metoda recomandată de producătorul echipamentului.

Manipularea în siguranță a agentului frigorific inflamabil

Informații privind instalarea

- Aparatul de aer condiționat trebuie instalat într-o încăpere mai mare decât suprafața minimă. Suprafața minimă a camerei este indicată pe plăcuța de identificare sau în tabelul a de mai jos.
- Nu este permisă găurirea sau arderea țevii de legătură.
- După instalare, este necesară efectuarea testului de scurgere.

tabelul a - Suprafața minimă a camerei (m²)

cantitatea de umplere (kg)	amplasare pe podea	montat în fereastră	montat pe perete	montat pe plafon
≤1.2	/	/	/	/
1.3	14.5	5.2	1.6	1.1
1.4	16.8	6.1	1.9	1.3
1.5	19.3	7	2.1	1.4
1.6	22	7.9	2.4	1.6
1.7	24.8	8.9	2.8	1.8
1.8	27.8	10	3.1	2.1
1.9	31	11.2	3.4	2.3
2	34.3	12.4	3.8	2.6
2.1	37.8	13.6	4.2	2.8
2.2	41.5	15	4.6	3.1
2.3	45.4	16.3	5	3.4
2.4	49.4	17.8	5.5	3.7
2.5	53.6	19.3	6	4

Informații privind întreținerea

- Verificați dacă zona de întreținere sau suprafața camerei respectă cerințele plăcuței de identificare.
 - Este permisă utilizarea numai în încăperile care respectă cerințele plăcuței de identificare.
- Verificați dacă zona de întreținere este bine ventilată.
 - În timpul funcționării, trebuie menținută starea de ventilație continuă.

- Verificați dacă există sursă de incendiu sau sursă potențială de incendiu în zona de întreținere.
 - Este interzisă utilizarea flăcărilor deschise în zona de întreținere, iar semnul de avertizare „fumatul interzis” trebuie afișat la vedere.
- Verificați dacă marcajul aparatului este în stare bună.
 - Înlocuiți semnul de avertizare neclar sau deteriorat.

Sudarea

- Dacă în timpul procesului de întreținere trebuie să tăiați sau să sudați țevile prin care circulă agentul frigorific, urmați pașii de mai jos:
 - a. Opritiți aparatul și întrerupeți alimentarea
 - b. Eliminați agentul frigorific
 - c. Aspirați
 - d. Curățați-l cu gaz N2
 - e. Tăierea sau sudarea
 - f. Pentru sudură, transportați unitatea în zona de reparație
- Agentul frigorific trebuie reciclat în rezervorul de stocare specializat.
- Asigurați-vă că în apropierea orificiului de evacuare al pompei de vid nu există nicio flacără deschisă și că zona este bine ventilată.

Umplerea cu agent frigorific

- Utilizați aparatele de umplere cu agent frigorific specializate pentru R32. Asigurați-vă că tipurile diferite de agent frigorific nu se vor amesteca unele cu celelalte.
- Rezervorul de agent frigorific trebuie ținut în poziție verticală în momentul umplerii cu agent frigorific.
- Lipiți eticheta pe sistem după ce ați terminat umplerea (sau dacă nu ați terminat).
- Nu umpleți în exces.
- După finalizarea umplerii, efectuați operația de detectare a scurgerilor înainte de a începe testul de funcționare; un alt moment pentru detectarea scurgerilor ar fi atunci când se elimină agentul frigorific.

Instrucțiuni de siguranță pentru transport și depozitare

- Vă rugăm să folosiți detectorul de gaze inflamabile pentru verificare înainte de descărcarea și deschiderea recipientului.
- Este interzisă utilizarea de flăcări deschise, respectiv fumatul.
- Conform reglementărilor și legilor locale.



AVERTIZARE

Instalare

- Instalarea sau întreținerea trebuie efectuate de către profesioniști calificați.
- Aparatul trebuie să fie instalat în conformitate cu reglementările naționale referitoare la instalațiile electrice.
- Utilizați un circuit de alimentare și un întreruptor corespunzător, în conformitate cu reglementările locale privind siguranța.
- Toate cablurile unității interioare și ale unității exterioare trebuie să fie conectate de către un profesionist.
- Asigurați-vă că ați întrerupt alimentarea cu energie electrică înainte de a efectua orice lucrare legată de electricitate și siguranță.
- Asigurați-vă că tensiunea de alimentare corespunde cerințelor aparatului de aer condiționat.
- Tensiunea de alimentare instabilă sau cablurile necorespunzătoare pot provoca electrocutare, incendiu sau defectarea aparatului. Înainte de a utiliza aparatul de aer condiționat, vă rugăm să instalați cabluri de alimentare corespunzătoare.
- Rezistența de împământare trebuie să respecte reglementările naționale privind siguranța electrică.
- Aparatul de aer condiționat trebuie împământat în mod corespunzător. Împământarea necorespunzătoare poate provoca electrocutare.
- Nu alimentați cu energie înainte de finalizarea instalării.
- Montați un întreruptor. În caz contrar, se pot produce defecțiuni. Cablurile fixe trebuie conectate la un separator multipolar, cu distanță între contacte de cel puțin 3 mm pentru toți polii.
- Se recomandă includerea unui întreruptor cu funcție de protecție magnetică și termică.
- Aceasta protejează circuitul în caz de scurtcircuit sau supra-sarcină.



ATENȚIE

Instalare

- Instrucțiunile privind instalarea și utilizarea acestui produs sunt furnizate de producător.
- Alegeți o locație care nu este accesibilă copiilor și la distanță de animale sau plante. În cazul în care aceste condiții nu pot fi respectate, din motive de siguranță, îngrădiți locul.
- Unitatea interioară trebuie montată aproape de perete.
- Nu utilizați un cablu de alimentare necorespunzător.
- În cazul în care lungimea cablului de alimentare nu este suficientă, vă rugăm să contactați furnizorul pentru a obține un cablu nou.
- Aparatul trebuie poziționat astfel încât ștecărul să fie accesibil.
- În cazul aparatelor de aer condiționat cu ștecăr, după finalizarea instalării, acesta trebuie să fie accesibil.
- În cazul aparatelor de aer condiționat fără ștecăr, pe circuitul de alimentare trebuie instalat un întreruptor.
- Cablu galben-verde al aparatului de aer condiționat este cablul de împământare, și nu poate fi utilizat în alte scopuri.
- Aparatul de aer condiționat este un aparat electric cu grad de protecție I. Acesta trebuie să fie împământat corespunzător prin intermediul unui dispozitiv specializat de împământare, de către un profesionist. Vă rugăm să vă asigurați că acesta este întotdeauna împământat în mod corespunzător, în caz contrar există riscul de electrocutare.
- Temperatura circuitului de agent frigorific va fi ridicată, vă rugăm să țineți cablul de interconectare departe de țeava de cupru.



AVERTIZARE

Utilizare și întreținere

- Acest aparat poate fi utilizat de copiii cu vârsta de peste 8 ani și de persoanele cu capacități fizice, senzoriale sau mentale reduse sau fără experiență și cunoștințe numai dacă acestea sunt supravegheate sau dacă au fost instruite cu privire la utilizarea aparatului într-un mod sigur și înțeleg pericolele implicate.
- Nu permiteți copiilor să se joace cu aparatul.
- Este interzisă efectuarea operațiunilor de curățare și întreținere care intră în responsabilitatea utilizatorului, de către copii nesupravegheați.
- În cazul în care cablul de alimentare este deteriorat, acesta trebuie să fie înlocuit de producător, de agentul de service al acestuia sau de persoane calificate în mod similar, pentru a evita pericolele.
- Nu conectați aparatul de aer condiționat la o priză multifuncțională. În caz contrar, acest lucru poate provoca un pericol de incendiu.
- Deconectați sursa de alimentare atunci când curățați aparatul de aer condiționat. În caz contrar, acest lucru poate provoca electrocutare.
- Nu spălați aparatul de aer condiționat cu apă pentru a evita electrocutarea.
- Nu pulverizați apă pe unitatea interioară. Acest lucru poate duce la electrocutare sau defecțiuni.
- Nu reparați singuri aparatul de aer condiționat. Acest lucru poate provoca electrocutare sau deteriorarea aparatului. În cazul în care aparatul de aer condiționat necesită reparații, vă rugăm să contactați distribuitorul.
- După îndepărtarea filtrului, nu atingeți lamelele pentru a nu vă răni.
- Nu introduceți degetele sau obiecte în fanta de admisie sau în fanta de evacuare a aerului. Acest lucru poate cauza vătămări corporale sau deteriorări.



ATENȚIE

Utilizare și întreținere

- Nu vărsați apă pe telecomandă, în caz contrar telecomanda se poate defecta.
- Nu utilizați o flacără deschisă sau uscătorul de păr pentru a usca filtrul, pentru a evita deformarea acestuia sau pericolul de incendiu.
- Nu blocați fantele de admisie și de evacuare a aerului. Poate provoca defecțiuni.
- Nu călcați pe panoul superior al unității exterioare și nu puneți obiecte grele pe acesta. Acest lucru poate provoca defecțiuni sau vătămări corporale.
- Când apare fenomenul de mai jos, vă rugăm să opriți aparatul de aer condiționat, să-l deconectați imediat de la sursa de alimentare și să contactați distribuitorul sau profesioniști calificați pentru reparații.
 - Cablul de alimentare este supraîncălzit sau deteriorat.
 - Se aude un zgomot anormal în timpul funcționării.
 - Intreruptorul declanșează frecvent.
- Aparatul de aer condiționat emană miros de ars.
- Unitatea interioară prezintă scurgeri.

Informații privind instalarea

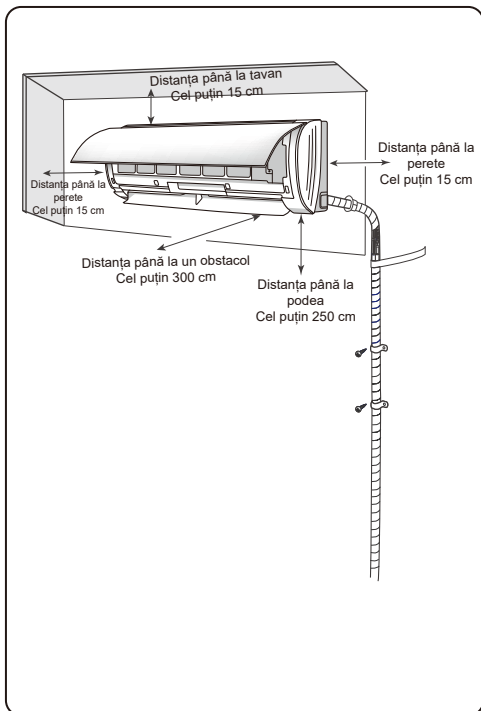

■ Măsuri de siguranță pentru instalarea și mutarea aparatului

Pentru a garanta siguranța, vă rugăm să țineți cont de următoarele măsuri de precauție.

⚠ AVERTIZARE

- **Atunci când instalați sau mutați aparatul, asigurați-vă că circuitul agentului frigorific nu conține aer sau alte substanțe cu excepția agentului frigorific specificat.** Orice urmă de aer sau altă substanță străină în circuitul agentului frigorific va determina o creștere a presiunii în sistem sau distrugerea compresorului, existând riscul de accidentare.
- **Când instalați sau mutați aparatul, nu umpleți circuitul cu agent frigorific care nu corespunde cu cel indicat pe plăcuța de identificare, sau un agent frigorific necorespunzător.** În caz contrar, acest lucru poate provoca o funcționare anormală, o reacție eronată, defecțiuni mecanice sau chiar o serie de accidente.
- **Când trebuie să recuperați agentul frigorific în timpul mutării sau reparării aparatului, asigurați-vă că aparatul funcționează în modul de răcire.**

⚠ AVERTIZARE

În acest moment închideți complet supapa de pe ramura de înaltă presiune (supapa pentru lichid). După aproximativ 30-40 de secunde, închideți complet supapa de pe ramura de joasă presiune (supapa pentru gaz), opriți imediat aparatul și deconectați sursa de alimentare. Rețineți că timpul pentru recuperarea agentului frigorific nu trebuie să depășească 1 minut.

Dacă recuperarea agentului frigorific durează prea mult timp, înseamnă că se aspiră aer, iar acest lucru poate provoca o creștere a presiunii sau distrugerea compresorului, care poate duce la rănire.

- **În timpul recuperării agentului frigorific, asigurați-vă că supapa pentru lichid și supapa pentru gaz sunt complet închise și că alimentarea este deconectată înainte de a scoate țeava de legătură.**

În cazul în care compresorul începe să funcționeze atunci când supapa de închidere este deschisă și țeava de legătură nu este conectată încă, va fi aspirat aer, iar acest lucru va cauza o creștere a presiunii sau distrugerea compresorului, existând riscul de accidentare.

- **Când instalați unitatea, asigurați-vă că țeava de legătură este bine fixată înainte de începerea funcționării compresorului.**

În cazul în care compresorul începe să funcționeze atunci când supapa de închidere este deschisă și țeava de legătură nu este conectată încă, va fi aspirat aer, iar acest lucru va cauza o creștere a presiunii sau distrugerea compresorului, existând riscul de accidentare.

- **Este interzisă instalarea aparatului în locuri în care se pot degaja gaze corozive sau gaze inflamabile.**

Dacă în mediul în care funcționează aparatul s-au produs scurgeri de gaze, pot avea loc explozii și alte accidente.

- **Nu folosiți prelungitoare pentru conexiunile electrice.** În cazul în care cablul electric nu este suficient de lung, vă rugăm să contactați un centru de service local autorizat și să cereți un cablu electric adecvat.

Conexiunile necorespunzătoare pot provoca electrocutare sau incendiu.

- **Utilizați tipurile de cabluri specificate pentru conexiunile electrice între unitățile interioare și cele exterioare.** Fixați bine cablurile astfel încât bornele acestora să nu fie afectate de tensiuni externe. Cablurile electrice cu capacitate insuficientă, conexiunile greșite ale cablurilor și borne cu cabluri incorect fixate pot duce la electrocutare sau incendiu.

■ Unelte necesare pentru instalare

- | | | |
|--------------------------------|----------------------------|------------------------------------|
| 1 Nivelă | 7 Cheie fixă | 12 Instrument de măsurat universal |
| 2 Șurubelniță | 8 Dispozitiv de tăiat țevi | 13 Cheie imbus cu locaș hexagonal |
| 3 Mașină de găurit cu percuție | 9 Detector de scurgeri | 14 Ruletă |
| 4 Burghiu | 10 Pompă de vid | |
| 5 Dispozitiv de lărgire țevi | 11 Manometru | |
| 6 Cheie dinamometrică | | |

AVERTISMENT

- Vă rugăm să contactați agentul local pentru instalare.
- Nu utilizați un cablu de alimentare necorespunzător.

Alegerea locației de instalare

Cerință de bază

Instalarea aparatului în următoarele locuri poate provoca defectuni. Dacă acest lucru nu poate fi evitat, vă rugăm să contactați distribuitorul local:

1. Loc cu surse puternice de căldură, vapori, gaze inflamabile, sau explozive, sau materiale volatile răspândite în aer.
2. Loc cu dispozitive de înaltă frecvență (cum ar fi mașinile de sudură, echipamente medicale).
3. Loc în apropierea zonei de coastă.
4. Loc cu petrol sau gaze răspândite în aer.
5. Loc cu gaz sulfurat.
6. Alte locuri cu circumstanțe deosebite.
7. Aparatul nu trebuie instalat în spălătorii.
8. Nu este permisă instalarea pe o structură de bază instabilă sau mobilă (cum ar fi camioanele) sau în mediu coroziv (cum ar fi o fabrică de produse chimice).

Unitate interioară

1. Nu trebuie să existe nicio obstrucție în apropierea fantei de admisie a aerului și a fantei de evacuare a aerului.
2. Alegeți o locație în care apa formată în urma condensului poate fi dispersată cu ușurință și nu va afecta alte persoane.
3. Alegeți o locație convenabilă pentru conectarea unității exterioare, în apropierea prizei de alimentare.
4. Alegeți o locație care nu este accesibilă copiilor.
5. Locul de amplasare trebuie să poată rezista la greutatea unității interioare și să nu amplifice zgomotul și vibrațiile.
6. Aparatul trebuie instalat la 2,5 m deasupra podelei.
7. Nu instalați unitatea interioară chiar deasupra unui aparat electric.
8. Vă rugăm să faceți tot posibilul pentru a monta aparatul departe de lămpi fluorescente.

Măsuri de siguranță

1. La instalarea unității, trebuie să respectați reglementările privind siguranța electrică.
2. Conform reglementărilor locale în materie de siguranță, utilizați un circuit de alimentare și un întrerupător cu declanșare automată corespunzător.
3. Asigurați-vă că tensiunea de alimentare corespunde cerințelor aparatului de aer condiționat. Tensiunea de alimentare instabilă sau cablurile necorespunzătoare pot provoca defectarea aparatului. Înainte de a utiliza aparatul de aer condiționat, vă rugăm să instalați cabluri de alimentare corespunzătoare.
4. Conectați corespunzător cablul de fază, cablul de nul și cablul de împământare ale prizei de alimentare.
5. Asigurați-vă că întrerupeți alimentarea cu energie electrică înainte de a efectua orice lucrare legată de electricitate și siguranță.
6. Nu alimentați cu energie înainte de a termina instalarea.

Cerințe pentru conexiunea electrică

7. În cazul în care cablul de alimentare este deteriorat, acesta trebuie să fie înlocuit de producător, de agentul de service al acestuia sau de persoane calificate în mod similar, pentru a evita pericolele.
8. Temperatura circuitului agentului frigorific va fi ridicată, vă rugăm să poziționați cablul de interconectare departe de țeava de cupru.
9. Aparatul trebuie să fie instalat în conformitate cu reglementările naționale referitoare la instalațiile electrice.

Cerințe privind împământarea

1. Aparatul de aer condiționat este un aparat electric cu grad de protecție I. Acesta trebuie să fie împământat corespunzător prin intermediul unui dispozitiv specializat de împământare, de către un profesionist. Vă rugăm să vă asigurați că acesta este întotdeauna împământat în mod corespunzător, în caz contrar există riscul de electrocutare.
2. Cablul galben-verde al aparatului de aer condiționat este cablul de împământare, și nu poate fi utilizat în alte scopuri.
3. Rezistența de împământare trebuie să respecte reglementările naționale privind siguranța electrică.
4. Aparatul trebuie să fie poziționat astfel încât ștecărul să fie accesibil.
5. Cablurile fixe trebuie conectate la un separator multipolar, cu distanță între contacte de cel puțin 3 mm pentru toți polii.

Instalarea unității interioare

Pasul 1:

Alegeți locul de instalare

Recomandați locația de instalare clientului și apoi confirmați-o cu acesta.

Pasul 2:

Instalați cadrul de montare pe perete

1. Așezați cadrul de montare pe perete; reglați-l în poziție orizontală cu nivela și apoi marcați găurile de fixare a șuruburilor pe perete.
2. Realizați cu ajutorul mașinii de găurit cu percuție găurile pentru fixarea șuruburilor, în locurile marcate (diametrul burghiului trebuie să fie corespunzător diblurilor de plastic) și apoi introduceți diblurile de plastic în găuri.
3. Fixați cadrul de montare pe perete cu ajutorul șuruburilor autoforante și apoi verificați dacă cadrul este bine fixat trăgând de acesta. În cazul în care diblurile nu sunt bine fixate, vă rugăm să faceți o altă gaură de fixare în apropiere.

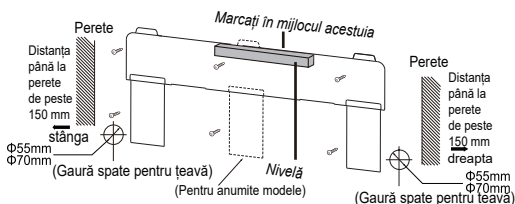

Pasul 3:

Realizați gaura pentru țeavă

1. Alegeți poziția găurii pentru țeavă în funcție de direcția conductei de evacuare. Poziția găurii pentru țeavă trebuie să fie puțin mai jos decât cadrul montat pe perete, așa cum este prezentat mai sus.

NOTĂ

- Panoul de perete are doar scop ilustrativ, vă rugăm să analizați instalarea reală.
- Vă rugăm să analizați circumstanțele reale pentru numărul de șuruburi și poziția șuruburilor.

2. La terminarea instalării, trageți de cadrul de montare cu mâna pentru a verifica dacă este bine fixat. Distribuția forței trebuie să fie uniformă pe toate șuruburile.
3. Realizați o gaură pentru țeavă cu diametrul de $\Phi 55$ sau $\Phi 70$ în locul ales pentru conducta de evacuare. Pentru a facilita scurgerea, realizați gaura prin perete pentru conductă, înclinată ușor în jos spre exterior, la un unghi de 5-10°.

NOTĂ

- Evitați formarea prafului și luați măsuri de siguranță corespunzătoare atunci când realizați gaura.

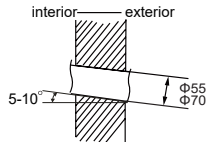

Pasul 4:

Conductă de evacuare

1. Țeava poate fi direcționată spre dreapta, spre dreapta spate, spre stânga, spre stânga spate.

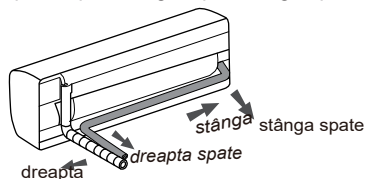

2. Dacă alegeți să direcționați țeava spre stânga sau spre dreapta, tăiați gaura corespunzătoare în partea de jos a carcasi.

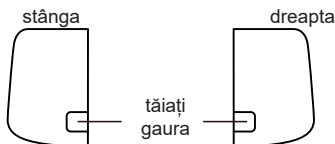

Pasul 5:

Conectați țeava unității interioare

1. Îndreptați racordul către mufa corespunzătoare.
2. Strângeți piulița olandeză cu mâna.

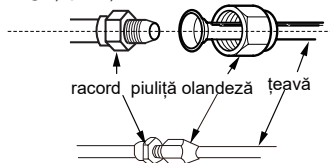

3. Reglați forța cuplului de strângere conform specificațiilor din tabelul următor. Așezați cheia fixă pe racord și cheia dinamometrică pe piulița olandeză. Strângeți piulița olandeză cu cheia dinamometrică.

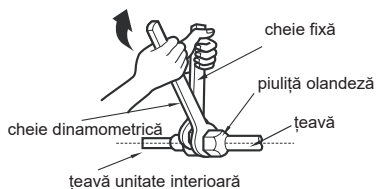

Diametrul piuliței hexagonale	Cuplul de strângere (N.m)
1/4"	15~20
3/8"	30~40
1/2"	45~55
5/8"	60~65
3/4"	70~75

4. Înfășurați țeava unității interioare și racordul țevii de legătură cu un tub izolator pentru țevi și apoi înfășurați-l cu bandă adezivă.

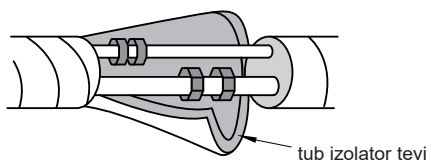

Pasul 6: Instalați furtunul de scurgere

1. Conectați furtunul de scurgere la conducta de evacuare a unității interioare.

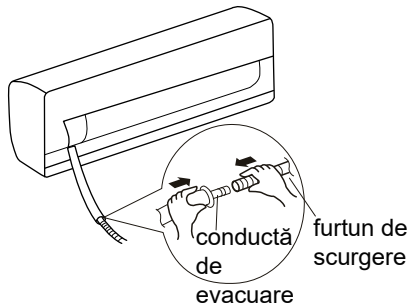

2. Înfășurați racordul cu bandă adezivă

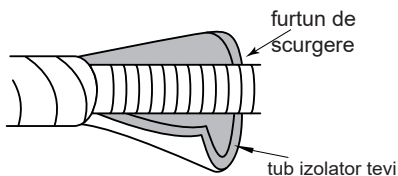
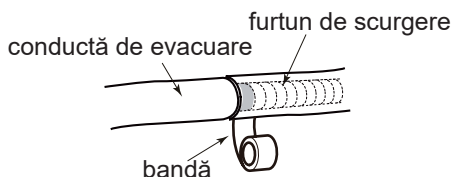

NOTĂ

- Introduceți furtunul de scurgere din unitatea interioară în tubul izolator pentru a preveni formarea condensului.
- Diblurile din plastic nu sunt furnizate.

Pasul 7: Conectați cablul unității interioare

AVERTISMENT

- Toate cablurile unității interioare și ale unității exterioare trebuie să fie conectate de către un profesionist.
- În cazul în care lungimea cablului de alimentare nu este suficientă, vă rugăm să contactați furnizorul pentru a obține un cablu nou. Evitați să prelungiți singuri cablul.
- În cazul aparatelor de aer condiționat cu ștecăr, după finalizarea instalării ștecărul trebuie să fie accesibil.
- Pentru aparatul de aer condiționat fără ștecăr, pe circuit trebuie instalat un întreruptor cu declanșare automată. Întreruptorul cu declanșare automată trebuie să fie multipolar, iar distanța de separare între contacte trebuie să fie de cel puțin 3 mm.

1. Deschideți panoul, scoateți șurubul de pe capacul cutiei de conexiuni și apoi scoateți capacul.

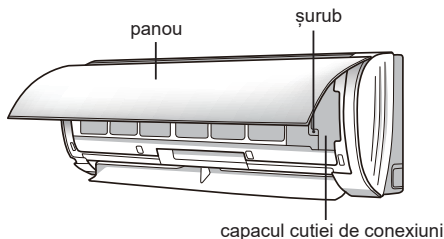

2. Introduceți cablul de conectare prin gaura de trecere a cablului din partea din spate a unității interioare și apoi trageți-l în afară.

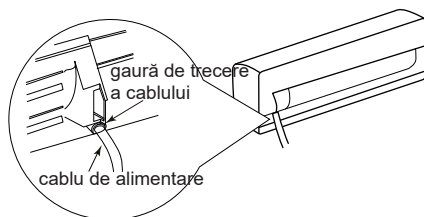

3. Scoateți clema de fixare; conectați cablul la bornă, în funcție de culoare; strângeți șurubul și apoi fixați cablul cu clema de fixare.

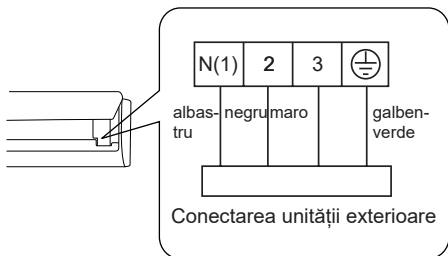

AVERTISMENT

- Schema electrică este doar pentru referință, vă rugăm să o consultați pe cea reală.

4. Puneți la loc capacul cutiei de conexiuni și apoi strângeți șurubul.
5. Închideți panoul

Pasul 8: Înfășurați țeava

1. Înfășurați țeava de legătură, cablul de alimentare și furtunul de scurgere cu bandă adezivă.

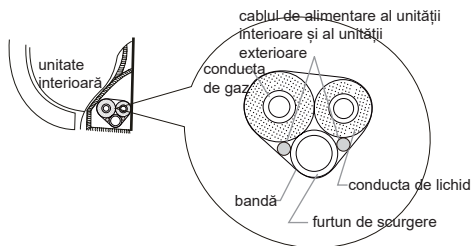

2. Lăsați o rezervă suficientă din furtunul de scurgere și din cablul de alimentare, pentru instalare, atunci când le înfășurați. După înfășurarea pe o anumită distanță, separați cablul de alimentare al unității interioare și apoi separați furtunul de scurgere.

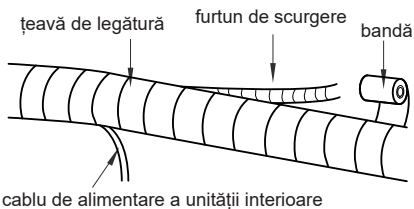

3. Înfășurați-le uniform.
4. Conducta de lichid și conducta de gaz trebuie înfășurate separat la final.

AVERTISMENT

- Cablul de alimentare și cablul de comandă nu pot fi încrucișate sau răscucite.
- Furtunul de scurgere trebuie înfășurat la partea inferioară.

Pasul 9: Suspendați unitatea interioară

1. Introduceți țevile legate în tubul de trecere prin perete și apoi trageți-le prin gaura din perete.
2. Fixați unitatea interioară pe cadrul de montare pe perete.
3. Umpleți spațiul dintre țevi și gaura din perete cu gumă de etanșare.
4. Fixați tubul de trecere prin perete.
5. Verificați dacă unitatea interioară este instalată corect și aproape de perete.

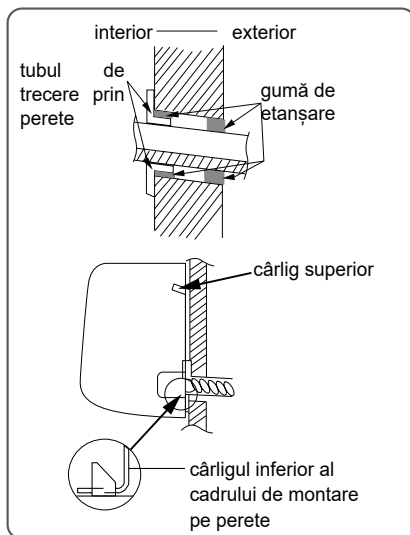

AVERTISMENT

- Nu îndoiți prea mult furtunul de scurgere pentru a împiedica blocarea acestuia.

Curățare și întreținere

AVERTIZARE

- Pentru a evita electrocutarea, înainte de a curăța aparatul de aer condiționat, opriți-l și deconectați-l de la sursa de alimentare.
- Nu spălați aparatul de aer condiționat cu apă pentru a evita electrocutarea.
- Nu folosiți lichide volatile pentru a curăța aparatul de aer condiționat.
- Nu utilizați detergent lichid sau coroziv pentru a curăța aparatul și nu stropiți în interiorul aparatului cu apă sau cu alte lichide, în caz contrar, acest lucru poate provoca deteriorarea componentelor din plastic, sau chiar electrocutare.

Curățarea suprafeței unității interioare

Când suprafața unității interioare este murdară, se recomandă utilizarea unei cârpe moi uscate sau a unei lavete umede pentru a o șterge.

AVERTISMENT

- Nu scoateți panoul când îl curățați.

Curățarea filtrului

1. Deschiderea panoului

Trageți panoul într-un anumit unghi, așa cum este prezentat în fig.

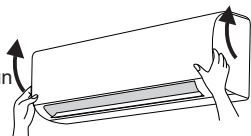

2. Demontarea filtrului

Scoateți filtrul așa cum este indicat în fig.

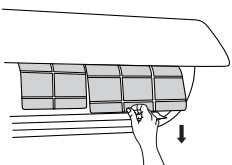

3. Curățarea filtrului

- Utilizați un pământ de praf sau apă pentru a curăța filtrul.
- Atunci când filtrul este foarte murdar, utilizați apă (sub 45°C) pentru a-l curăța și apoi puneți-l într-un loc umbros și rece pentru a se usca.

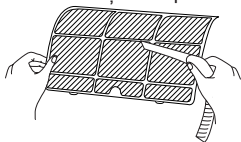

4. Instalarea filtrului

Instalați filtrul și apoi închideți bine capacul panoului.

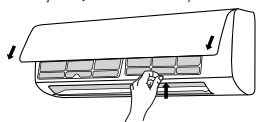

AVERTIZARE

- Filtrul trebuie curățat la fiecare trei luni. Dacă există mult praf în mediul în care funcționează aparatul, puteți curăța filtrul mai des.
- După îndepărtarea filtrului, nu atingeți lamelele pentru a nu vă răni.
- Nu utilizați o flacăra deschisă sau uscătorul de păr pentru a usca filtrul, pentru a evita deformarea acestuia sau pericolul de incendiu.

ATENȚIONARE: Verificări înainte de utilizarea sezonieră

1. Verificați dacă fantele de admisie și de evacuare a aerului nu sunt blocate.
2. Verificați dacă întreruptorul cu declanșare automată, ștecărul și priza sunt în stare bună.
3. Verificați dacă filtrul este curat.
4. Verificați dacă suportul de fixare al unității exterioare este deteriorat sau corodat. Dacă da, contactați distribuitorul.
5. Verificați dacă conducta de scurgere este deteriorată.

ATENȚIONARE: Verificări după utilizarea sezonieră

1. Deconectați sursa de alimentare.
2. Curățați filtrul și panoul unității interioare.
3. Verificați dacă suportul de fixare al unității exterioare este deteriorat sau corodat. Dacă da, contactați distribuitorul.

Informații privind reciclarea

1. O mare parte din materialele de ambalare sunt materiale reciclabile. Vă rugăm să le eliminați, ducându-le la un centru de reciclare autorizat.
2. Dacă doriți să aruncați aparatul de aer condiționat, vă rugăm să contactați distribuitorul local sau consultantul de la centrul de service pentru a afla metoda corectă de eliminare.

Cod de eroare

Când starea aparatului de aer condiționat este anormală, indicatorul de temperatură al unității interioare va clipi pentru a afișa codul de eroare corespunzător. Consultați tabelul de mai jos pentru identificarea codului de eroare.

Cod de eroare	Identificarea și remedierea defecțiunilor
E1, E5, E6, E8 H3, H6, U8	Poate fi eliminat prin repomirea aparatului. În caz contrar, vă rugăm să contactați persoane calificate pentru reparare.
C5, F0, F1, F2	Vă rugăm să contactați persoane calificate pentru reparare.

NOTĂ

- Dacă există alte coduri de eroare, contactați persoane calificate pentru service.

Elemente verificate înainte de întreținere

Analiza problemelor generale

Înainte de a contacta un centru de service pentru reparații, vă rugăm să verificați elementele de mai jos. Dacă defecțiunea nu poate fi eliminată, contactați distribuitorul local sau profesioniști calificați.

Problemă	Elemente de verificat	Soluție
Unitatea interioară nu poate recepționa semnalul de la telecomandă sau telecomanda nu reacționează.	Au existat fenomene grave (cum ar fi electricitate statică, tensiune instabilă)?	Scoateți ștecărul din priză. Reintroduceți ștecărul după 3 minute, apoi porniți din nou aparatul.
	Telecomanda este în raza de recepție a semnalului?	Raza de recepție a semnalului este de 8 m.
	Există obstacole?	Îndepărtați obstacolele.
	Telecomanda este îndreptată spre senzorul de recepție?	Alegeți un unghi adecvat și îndreptați telecomanda spre senzorul de recepție a unității interioare.
	Sensibilitatea telecomenzii este scăzută; afișajul este neclar sau nu este afișată nici o informație?	Verificați bateriile. Dacă puterea bateriilor este prea mică, vă rugăm să le înlocuiți.
	Nu se afișează nici o informație atunci când acționați telecomanda?	Verificați dacă telecomanda pare a fi deteriorată. Dacă da, înlocuiți-o.
Nu este emis aer din unitatea interioară	Există o lampă fluorescentă în încăpere?	Apropiati telecomanda de unitatea interioară. Stingeți lampa fluorescentă și apoi încercați din nou.
	Fantele de admisie sau de evacuare a aerului din unitatea interioară sunt blocate?	Îndepărtați obstacolele.
Aparatul de aer condiționat nu funcționează	În modul încălzire, este atinsă temperatura setată pentru interior?	În momentul atingerii temperaturii setate, unitatea interioară nu va mai sufla aer.
	Modul încălzire a fost activat de curând?	Pentru a împiedica suflarea de aer rece, unitatea interioară va fi pornită după o întârziere de câteva minute, ceea ce reprezintă un fenomen normal.
Prin fanta de evacuare a aerului al unității interioare se propagă ceață	Pană de curent?	Așteptați până la reluarea alimentării cu energie electrică.
	Ștecărul este bine introdus în priză?	Reintroduceți ștecărul.
	Întreruptorul cu declanșare automată declanșează sau siguranța fuzibilă este arsă?	Solicitați unui profesionist să înlocuiască întreruptorul cu declanșare automată sau siguranța fuzibilă.
	Cablul este defect?	Solicitați unui profesionist să îl înlocuiască.
	Aparatul a fost repornit imediat după oprire?	Așteptați timp de 3 minute și apoi porniți din nou aparatul.
	Funcția setată pe telecomandă este corectă?	Resetați funcția.
Prin fanta de evacuare a aerului al unității interioare se propagă ceață	Temperatura și umiditatea din interior sunt ridicate?	Deoarece aerul din interior este răcit rapid. După un timp, temperatura și umiditatea din interior vor scădea, iar ceața va dispărea.

Problemă	Elemente de verificat	Soluție
Sunt emanate mirosuri	În cazul în care există o sursă de miros, cum ar fi mobilierul și țigările etc.	Eliminați sursa de miros. Cărațiți filtrul.
Temperatura setată nu poate fi modificată	Temperatura dorită depășește intervalul de temperatură setat?	Intervalul de temperatură setat: 16°C ~ 30°C
Efectul de răcire (încălzire) nu este corespunzător.	Tensiunea este prea mică?	Așteptați până când tensiunea revine la normal.
	Filtrul este murdar?	Curățați filtrul.
	Temperatura setată este în intervalul corespunzător?	Reglați temperatura în intervalul corespunzător.
Ușa sau fereastra sunt deschise?	Închideți ușa sau fereastra.	
Aparatul de aer condiționat funcționează anormal	Verificați dacă există interferențe, cum ar fi tunetul, dispozitivele wireless etc.	Scoateți ștecărul din priză, introduceți din nou ștecărul în priză și apoi reporniți aparatul.
Zgomot de tip „apă care curge”	Aparatul de aer condiționat a fost pornit sau oprit chiar acum?	Zgomotul este sunetul agentului frigorific care curge în interiorul aparatului, ceea ce reprezintă un fenomen normal.
Zgomot de pocnituri	Aparatul de aer condiționat a fost pornit sau oprit chiar acum?	Acesta este sunetul de frecare cauzat de dilatarea și/sau contractația panoului sau a altor elemente din cauza modificării temperaturii.



AVERTIZARE

- Când apare fenomenul de mai jos, vă rugăm să opriți aparatul de aer condiționat, să-l deconectați imediat de la sursa de alimentare și să contactați distribuitorul sau profesioniști calificați pentru reparații.
 - Cablul de alimentare se supraîncălzește sau este deteriorat.
 - Se aude un zgomot anormal în timpul funcționării.
 - Întreruptorul cu declanșare automată declanșează frecvent.
 - Aparatul de aer condiționat emană miros de ars.
 - Unitatea interioară prezintă scurgeri.
- Nu reparați sau modificați singuri aparatul de aer condiționat.
- În cazul în care aparatul de aer condiționat funcționează în condiții anormale, pot apărea defecțiuni, pericol de electrocutare sau de incendiu.





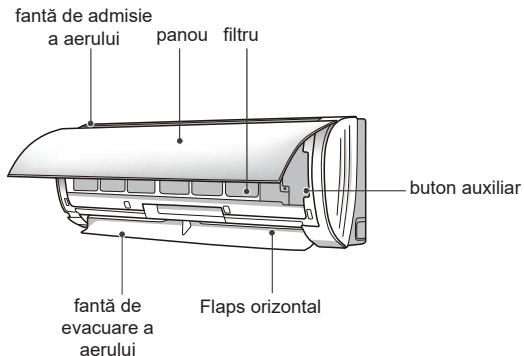



Denumirea componentelor

Unitate interioară



- Dacă telecomanda se pierde sau se deteriorează, utilizați butonul auxiliar pentru a porni sau opri aparatul de aer condiționat. Procedura este următoarea: după cum se arată în figură, deschideți panoul și apăsați butonul auxiliar pentru a opri aparatul de aer condiționat. Atunci când aparatul de aer condiționat este pornit, acesta va funcționa în modul automat.

Afișaj

Mod încălzire		 R:indicator roșu R (numai pentru modelul cu încălzire)
Mod răcire		 W:indicator alb
Mod dehumidificare		 G:indicator verde  O:indicator portocaliu
Indicator de temp		
Indicator de alimentare electrică		

NOTĂ

- Aceasta este prezentarea generală, iar culoarea indicatorului este doar pentru referință. Vă rugăm să consultați afișajul real.
- Conținutul afișat poate fi diferit de cel real. Vă rugăm să consultați afișajul real.

Utilizarea și prezentarea telecomenzii

Butoanele de pe telecomandă





Prezentarea pictogramelor afișate pe ecran

	I feel	
	Configurare viteză ventilator	
	Mod Turbo	
	Trimitere semnal	
Mod de funcționare		Mod automat
		Mod răcire
		Mod dehumidificare
		Mod ventilare
		Mod încălzire
		Mod de funcționare pe timpul somnului
	Funcția de încălzire la 8°C	
	Mod sănătate	
	Funcție aer proaspăt	
	Mod silențios	
	Funcția X-FAN	
Tip de afișare temp.		Temperatura configurată
		Temperatura ambientală interioară
		Temperatura ambientală exterioară
	Ceas	
	Configurare temperatură	
	Funcția WiFi	
	Configurare oră	
	Funcție de pornire / oprire programată	
	Iluminare	
	Oscilare dreapta și stânga	
	Oscilare sus și jos	
	Blocare pentru copii	

Prezentarea butoanelor de pe telecomandă

NOTĂ

- Aceasta este o telecomandă universală. Poate fi folosită pentru aparatele de aer condiționat cu mai multe funcții. Pentru funcțiile pe care acest model nu le are, dacă apăsați butonul corespunzător de pe telecomandă, aparatul își va menține starea inițială de funcționare.
- După punerea în funcțiune, aparatul de aer condiționat va emite un sunet. Indicatorul de alimentare electrică „” este aprins. Din acest moment, puteți utiliza aparatul de aer condiționat folosind telecomanda.
- Când aparatul este pornit, apăsând butonul de pe telecomandă, pictograma de semnal „” de pe afișajul telecomenzii va clipi o dată și aparatul de aer condiționat va emite un sunet „di”, ceea ce înseamnă că semnalul a fost trimis către aparatul de aer condiționat.
- În ceea ce privește modelele cu funcție WiFi sau telecomandă cu fir, unitatea interioară trebuie să fie controlată inițial cu telecomanda standard în modul automat și, ulterior, poate fi activată funcția de temperatură reglabilă în modul automat utilizând aplicația sau telecomanda cu fir.
- Această telecomandă poate regla temperatura în modul automat. În cazul în care unitatea interioară nu are funcția de reglare a temperaturii în modul automat, temperatura setată în modul automat poate fi invalidă sau temperatura setată afișată pe aparat poate fi diferită de cea afișată pe telecomandă în modul automat.

Butonul



Apăsați acest buton pentru a porni aparatul.





Apăsați din nou acest buton pentru a opri aparatul.

Butonul











Apăsați acest buton pentru a selecta modul de funcționare dorit.



- Când selectați modul automat, aparatul de aer condiționat va funcționa automat în funcție de temperatura detectată. Apăsați butonul „FAN” pentru reglarea vitezei ventilatorului. Apăsați butonul „” / „” pentru reglarea unghiului de suflare al ventilatorului.
- După selectarea modului răcire, aparatul de aer condiționat va funcționa în modul de răcire. Apăsați butonul „” sau „” pentru a regla temperatura setată. Apăsați butonul „FAN” pentru reglarea vitezei ventilatorului.

Apăsați butonul „” / „” pentru reglarea unghiului de suflare al ventilatorului.

- Când selectați modul dezumidificare, aparatul de aer condiționat funcționează la viteză mică în modul dezumidificare. În modul de dezumidificare, viteza ventilatorului nu poate fi reglată. Apăsați butonul „” / „” pentru reglarea unghiului de suflare al ventilatorului.
- Când selectați modul ventilare, aparatul de aer condiționat va ventila doar, fără răcire și fără încălzire. Apăsați butonul „FAN” pentru reglarea vitezei ventilatorului. Apăsați butonul „” / „” pentru reglarea unghiului de suflare al ventilatorului.
- Când selectați modul încălzire, aparatul de aer condiționat funcționează în modul de încălzire. Apăsați butonul „” sau „” pentru a regla temperatura setată. Apăsați butonul „FAN” pentru reglarea vitezei ventilatorului. Apăsați butonul „” / „” pentru reglarea unghiului de suflare al ventilatorului.

NOTĂ

- Pentru a evita suflarea de aer rece, după selectarea modului de încălzire, unitatea interioară va porni după 1~5 minute (timpul efectiv de întârziere depinde de temperatura ambientală din interior).
- Setați intervalul de temperatură din telecomandă: 16~30°C (61-86°F).
- Viteză ventilator: automată, mică, medie-mică, medie, medie-mare, mare.
- În modul automat, temperatura poate fi afișată; În modul automat, temperatura setată poate fi reglată.

Butonul



Acest buton este utilizat pentru selectarea vitezei ventilatorului într-o ordine care trece de la AUTO



la  la , apoi înapoi la Auto.



- ▲ Viteză mică ▲▲ Viteză mică-medie ▲▲▲ Viteză medie
- ▲▲▲▲ Viteză medie-mare ▲▲▲▲▲ Viteză mare



NOTĂ

- În modul dezumidificare, viteza ventilatorului este mică.
- Funcția X-FAN: Țineți apăsat butonul pentru viteză ventilatorului timp de 2 secunde în modul COOL (răcire) sau DRY (dezumidificare); se afișează pictograma „” și ventilatorul unității interioare va continua să funcționeze timp de câteva minute, pentru a usca unitatea interioară, chiar dacă ați oprit aparatul. După pornirea aparatului, funcția X-FAN este DEZACTIVATĂ automat. Funcția X-FAN nu este disponibilă în modulele AUTO (automat), FAN (ventilare) sau HEAT (încălzire). Prin această funcție, condensul format pe vaporizatorul unității interioare se va evapora după oprirea aparatului pentru a evita apariția mușgaiului.

- După ce ați activat funcția X-FAN: După oprire, la apăsarea butonului „”, ventilatorul unității interioare continuă să funcționeze câteva minute la viteză mică. În acest interval, țineți apăsat butonul pentru viteza ventilatorului timp de 2 secunde pentru a opri direct ventilatorul unității interioare.
- După ce ați dezactivat funcția X-FAN: după oprirea aparatului prin apăsarea butonului „”, toată unitatea va fi oprită direct.

Butonul





TURBO



În modul COOL (RĂCIRE) sau HEAT (ÎNCĂLZIRE), apăsați acest buton pentru a reveni la modul de răcire rapidă sau de încălzire rapidă. Pe telecomandă este afișată pictograma „”. Apăsați din nou acest buton pentru a dezactiva funcția Turbo și pictograma „” va dispărea.

Dacă activați această funcție, unitatea va funcționa la viteza maximă a ventilatorului, pentru a răci sau a încălzi rapid, astfel încât temperatura ambientală să se apropie de temperatura presetată cât mai repede posibil.

Butoanele



Apăsați butonul „” sau „” o dată pentru a crește sau reduce temperatura setată cu 1°C (°F). Dacă țineți apăsat butonul „” sau „”, după 2 secunde, temperatura setată pe telecomandă se va schimba rapid. La eliberarea butonului, după finalizarea selectării, indicatorul de temperatură de pe unitatea interioară se va modifica corespunzător.

Când configurați funcția TIMER ON (pornire programată), TIMER OFF (oprire programată) sau CLOCK (ceas), apăsați butonul „” sau „” pentru a regla ora. (A se vedea butoanele CLOCK, TIMER ON, TIMER OFF).



Butoanele

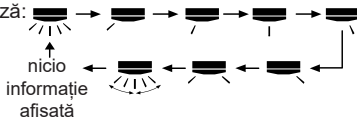

Apăsați acest buton pentru a selecta unghiul de oscilare spre dreapta și stânga. Unghiul de suflare al ventilatorului poate fi selectat în mod ciclic, după cum urmează:



NOTĂ

- Apăsați acest buton continuu, mai mult de 2 secunde, iar deflectorul unității interioare va oscila de la stânga la dreapta; eliberați butonul, iar deflectorul unității se va opri, poziția acestuia va fi menținută.
- În modul de oscilare dreapta-stânga, atunci când starea este modificată din off (dezactivat) în , dacă apăsați acest buton  2 secunde, starea se va modifica imediat în off; dacă apăsați din nou acest buton într-un interval de 2 secunde, modificarea stării

de oscilare va depinde și de ordinea ciclică de mai sus.





- Funcția este disponibilă numai pentru anumite modele.

Butonul





Apăsați acest buton pentru a selecta unghiul de oscilare în sus și în jos. Unghiul de suflare al ventilatorului poate fi selectat în mod ciclic, după cum urmează:





- Când selectați „”, aparatul de aer condiționat va sufla aerul în mod automat. Flapsul orizontal va oscila automat în sus și în jos, până la unghiul maxim.
- Când selectați „”, aparatul de aer condiționat va sufla aerul într-o direcție fixă. Flapsul orizontal se va opri în poziție fixă.
- Când selectați „”, aparatul de aer condiționat va sufla aer la un unghi fix. Flapsul orizontal va trimite aerul la un unghi fix.
- Țineți apăsat butonul „” mai mult de 2 secunde pentru a seta unghiul de oscilare dorit. Când obțineți unghiul dorit, eliberați butonul.

NOTĂ

- „” poate să nu fie disponibil. Când aparatul de aer condiționat primește acest semnal, acesta va ventila automat.
- Apăsați acest buton continuu, mai mult de 2 secunde, iar flapsul unității interioare va oscila în continuu de sus în jos; eliberați butonul, iar flapsul se va opri din mișcare și își va menține poziția.
- În modul de oscilare sus-jos, atunci când starea este modificată din off (dezactivat) în , dacă apăsați acest buton 2 secunde, starea  se va modifica imediat în off; dacă apăsați din nou acest buton într-un interval de 2 secunde, modificarea stării de oscilare va depinde și de ordinea ciclică de mai sus.

Butonul

SLEEP

- Prin apăsarea acestui buton, se poate selecta funcția Sleep 1 () Sleep 2 () Sleep 3 () și se poate anula modul de funcționare pe timpul somnului, în mod ciclic; după pornirea aparatului, modul de funcționare pe timpul somnului este dezactivat implicit.

Sleep 1 este modul 1 de funcționare pe timpul somnului. În modul de răcire, după o oră de funcționare, temperatura configurată a unității principale va crește cu 1°C; după două ore, temperatura configurată va crește cu 2°C, apoi unitatea va funcționa la această temperatură. În modul de încălzire, după o oră, temperatura configurată va scădea cu 1°C; după două ore, temperatura configurată va scădea cu 2°C, apoi unitatea va funcționa la această temperatură configurată.

- Sleep 2 este modul 2 de funcționare pe timpul somnului, adică aparatul de aer condiționat va funcționa în funcție de un grup de curbe de temperatură de funcționare pe timpul somnului prestabilite.

- Sleep 3 - configurația proprie pentru curba de temperatură în modul de funcționare pe timpul somnului;

(1) În modul Sleep 3, apăsați butonul „Turbo” și țineți-l apăsat mai mult timp; telecomanda intră în starea de setare personalizată și, în acest moment, ceasul de pe telecomandă va afișa „1 oră”, zona de afișare a temperaturii setate „88” va afișa temperatura corespunzătoare ultimei curbe și va clipi (la prima setare se va afișa valoarea inițială a curbei, conform setării din fabrică);

(2) Apăsarea butoanelor „▲” și „▼”, modifică temperatura corespunzătoare setată; după reglare, apăsați butonul „Turbo” pentru confirmare;

(3) În acest moment, va fi adăugată automat 1 oră la poziția cronometrului de pe telecomandă (valorile posibile sunt „2 ore” sau „3 ore” sau „8 ore”), zona de afișare a temperaturii „88” va afișa temperatura corespunzătoare ultimei curbe de funcționare pe timpul somnului și va clipi;

(4) Repetați operațiunile de mai sus (2)~(3), până la finalizarea setării temperaturii, pentru 8 ore; stabilirea curbei de temperatură este finalizată. În acest moment, telecomanda va relua afișajul inițial pentru oră și temperatură.

- Sleep 3 - se poate vizualiza curba personalizată de temperatură din modul personalizat de funcționare pe timpul somnului.

Utilizatorul poate utiliza metoda de configurare a curbei de funcționare pe timpul somnului pentru a vizualiza curba configurată, poate accesa setările de configurare individualizată a modului de funcționare pe timpul somnului, dar nu poate modifica temperatura. Apăsați direct butonul „Turbo” pentru confirmare. Notă: În timpul procedurii de configurare sau de vizualizare de mai sus, în cazul în care, în decurs de 10 secunde, nu este apăsat niciun buton, se va ieși automat din starea de configurare a curbei de funcționare pe timpul somnului și se va relua afișarea informațiilor inițiale. În timpul procedurii de configurare sau de vizualizare, apăsarea butonului „ON/OFF”, a butonului „MODE”, a butonului „SLEEP”, are drept efect ieșirea din starea de configurare sau de vizualizare a curbei de funcționare pe timpul somnului.

Butonul

I FEEL

Apăsați acest buton pentru a activa funcția I FEEL și telecomanda va afișa „.FEEL”. După setarea acestei funcții, telecomanda va trimite temperatura ambientală detectată la controler și unitatea va regla automat temperatura din interior, în funcție de temperatura detectată. Apăsați acest buton din nou pentru a dezactiva funcția I FEEL și „.FEEL” va dispărea.

Vă rugăm să țineți telecomanda în apropierea utilizatorului atunci când această funcție este activată. Nu puneți telecomanda în apropierea obiectelor cu temperatură ridicată sau temperatură scăzută, pentru a evita măsurarea inexactă a temperaturii ambientale. Atunci când funcția I FEEL este activată, telecomanda trebuie pusă în zona în care unitatea interioară poate recepționa semnalul trimis de telecomandă.

Butoanele

TIMER ON

/

TIMER OFF

- Butonul TIMER ON

Prin apăsarea butonului „TIMER ON” se poate configura ora pentru pornirea programată a aparatului. După apăsarea acestui buton, pictograma „⌚” dispăre și cuvântul „ON” de pe telecomandă clipește. Apăsați butonul „▲” sau „▼” pentru a regla ora de pornire programată (TIMER ON). După fiecare apăsare a butonului „▲” sau „▼”, ora de pornire programată (TIMER ON) va crește sau va scădea cu 1 minut. Țineți apăsat butonul „▲” sau „▼” și, 2 secunde mai târziu, ora se va schimba rapid, până la atingerea orei dorite.

Apăsați butonul „TIMER ON” pentru a o confirma. Cuvântul „ON” nu va mai clipi. Se va relua afișarea pictogramei „⌚”. Dezactivarea funcției de pornire programată (TIMER ON): în cazul în care funcția TIMER ON este activată, apăsați butonul „TIMER ON” pentru a o dezactiva.

- Butonul TIMER OFF

Prin apăsarea butonului „TIMER OFF” se poate configura ora pentru oprirea programată a aparatului. După apăsarea acestui buton, pictograma „⌚” dispăre și cuvântul „OFF” de pe telecomandă clipește. Apăsați butonul „▲” sau „▼” pentru a regla ora de oprire programată (TIMER OFF). După fiecare apăsare a butonului „▲” sau „▼” ora de oprire programată (TIMER OFF) va crește sau va scădea cu 1 minut. Țineți apăsat butonul „▲” sau „▼” și, 2 secunde mai târziu, ora se va schimba rapid până la atingerea orei dorite.

Apăsați butonul „TIMER OFF” și cuvântul „OFF” nu va mai clipi. Se va relua afișarea pictogramei „⌚”. În cazul în care funcția de oprire programată (TIMER OFF) este activată, apăsați butonul „TIMER OFF” pentru a o dezactiva.



NOTĂ

- Puteți seta simultan orele pentru pornirea și oprirea programată, indiferent dacă unitatea este pornită sau oprită.
- Înainte de a seta orele pentru pornirea și oprirea programată, reglați ceasul.
- Când activați funcția de pornire programată (TIMER ON) sau de oprire programată (TIMER OFF), setați-o astfel încât să fie activată tot timpul și aparatul de aer condiționat va fi pornit sau oprit în fiecare zi la temperatura configurată. Butonul „” nu afectează setarea. Dacă această funcție nu este necesară, utilizați telecomanda pentru a o dezactiva.

Butonul

CLOCK

Apăsați acest buton pentru a seta ceasul.



Simbolul „” de pe telecomandă va clipi. Apăsați butonul „▲” sau „▼” timp de 5 secunde, pentru a seta ceasul. Cu fiecare apăsare a butonului „▲” sau „▼”, ora va crește sau va scădea cu 1 minut. Prin menținerea apăsată a butonului „▲” sau „▼” timp de 2 secunde, ora se va modifica rapid. Eliberați acest buton când obțineți ora dorită. Apăsați butonul „CLOCK” pentru a confirma ora. Pictograma „” nu mai clipește.

NOTĂ

- Setarea ceasului adoptă modul de 24 de ore.
- Intervalul dintre două operațiuni trebuie să fie de maxim 5 secunde. În caz contrar, telecomanda va ieși din starea de setare. Acest lucru este valabil și pentru Funcția de pornire / oprire programată.

Butonul

QUIET

Apăsarea acestui buton face ca funcția Quiet (funcționare silențioasă) să intre în modul Auto Quiet (vor fi afișate simbolurile „” și „AUTO”), apoi în modul Quiet (va fi afișat simbolul „”) sau să fie dezactivată (nu este afișat nici un simbol „”).

După pornire, funcția Quiet este dezactivată automat.

NOTĂ

- Funcția Quiet este disponibilă numai pentru anumite modele.
- Funcția Quiet poate fi setată în toate modurile; în modul Quiet (funcționare silențioasă), viteza ventilatorului nu este disponibilă pentru configurare.
- Când este selectată funcția Quiet
În modul răcire: ventilatorul unității interioare funcționează la viteza a 4-a. 10 minute mai târziu sau când temperatura ambientală interioară este < 28°C, ventilatorul unității interioare va funcționa la viteza a 2-a sau în modul silențios, în funcție de diferența dintre temperatura ambientală interioară și temperatura configurată.

În modul încălzire: ventilatorul unității interioare funcționează la viteza a 3-a sau în modul silențios, în funcție de diferența dintre temperatura ambientală interioară și temperatura configurată.

În modul dezumidificare sau de ventilare: ventilatorul unității interioare funcționează în modul silențios.

În modul automat: ventilatorul unității interioare funcționează în modul silențios automat în funcție de modul de răcire, încălzire sau ventilare.

Butonul

WiFi

Apăsați butonul „WiFi” pentru a activa funcția WiFi, pictograma „WiFi” va fi afișată pe telecomandă; țineți apăsat butonul „WiFi” timp de 5 secunde pentru a dezactiva funcția WiFi, iar pictograma „WiFi” va dispărea.

Când aparatul de aer condiționat este oprit, apăsarea simultană a butoanelor „MODE” și „WiFi” timp de 1 secundă, va reseta modulul WiFi la configurația din fabrică

NOTĂ

- Această funcție este disponibilă numai pentru anumite modele.

Butonul



LIGHT

Apăsați acest buton pentru a dezactiva funcția de iluminare a afișajului unității interioare. Simbolul „” de pe telecomandă dispăre. Apăsați din nou acest buton pentru a activa funcția de iluminare.

Se afișează pictograma „”.

Butonul



Apăsați acest buton pentru a activa și dezactiva funcțiile Health (sănătate) și Scavenging (aer proaspăt). Apăsați prima dată acest buton pentru a activa funcția Scavenging; pe ecranul LCD este afișat „”. Apăsați butonul pentru a doua oară pentru a activa simultan funcțiile Health (sănătate) și Scavenging (aer proaspăt); ecranul LCD afișează simbolurile „” și „”. Apăsați acest buton pentru a treia oară pentru a dezactiva simultan funcțiile Health (sănătate) și Scavenging (aer proaspăt).

Apăsați butonul pentru a patra oară pentru a activa funcția Health (sănătate); ecranul LCD afișează simbolul „”.

Apăsați din nou acest buton pentru a repeta operațiunea de mai sus.



NOTĂ

- Această funcție este disponibilă numai pentru anumite modele

Butonul

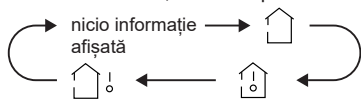
Apăsând acest buton, puteți vedea pe afișajul unității interioare temperatura setată pentru interior, temperatura ambientală interioară sau temperatura ambientală exterioară. Pe telecomandă, temperatura afișată este selectată ciclic, în modul prezentat mai jos:



- Atunci când selectați „” sau fără nicio informație afișată pe telecomandă, indicatorul de temperatură pentru unitatea interioară afișează temperatura setată.
- Atunci când selectați „” prin intermediul telecomenzii, indicatorul de temperatură al unității interioare afișează temperatura ambientală din interior.
- Atunci când selectați „” prin intermediul telecomenzii, indicatorul de temperatură al unității interioare afișează temperatura ambientală exterioară.

NOTĂ

- Afișarea temperaturii exterioare nu este disponibilă pentru unele modele. În acel moment, unitatea interioară primește semnal „”, și afișează temperatura setată pentru interior.
- Temperatura setată va fi afișată automat la pornirea aparatului. Pe telecomandă nu este afișată nicio informație.
- Numai pentru modelele a căror unitate interioară are afișaj dual-8.
- Când este selectată afișarea temperaturii ambientale interioare sau exterioare, indicatorul de temperatură de pe unitatea interioară afișează temperatura corespunzătoare și trece automat la afișarea temperaturii configurate, după trei sau cinci secunde.

Prezentarea funcțiilor activate prin combinarea butoanelor

Funcția de economisire a energiei

În modul de răcire, apăsați simultan butoanele „TEMP” și „CLOCK” pentru a activa sau a dezactiva funcția de economisire a energiei. Atunci când funcția de economisire a energiei este activată, se va afișa mesajul „SE” pe telecomandă, iar aparatul de aer condiționat va regla automat temperatura setată în conformitate cu setările din fabrică pentru a ajunge la cel mai bun efect de economisire a energiei. Apăsați din nou simultan butoanele „TEMP” și „CLOCK” pentru a dezactiva funcția de economisire a energiei.

NOTĂ

- Atunci când funcția de economisire a energiei este activată, viteza ventilatorului este implicit viteza automată și nu poate fi reglată.
- Atunci când funcția de economisire a energiei este activată, temperatura configurată nu poate fi modificată. Apăsați butonul „TURBO” și telecomanda nu va transmite semnalul.
- Funcția Sleep și funcția de economisire a energiei nu pot fi active simultan. Dacă funcția de economisire a energiei a fost setată în modul de răcire, apăsarea butonului „SLEEP” va dezactiva funcția de economisire a energiei. Dacă funcția Sleep a fost setată în modul de răcire, activarea funcției de economisire a energiei va anula funcția Sleep.



Funcția de încălzire la 8°C

În modul încălzire, apăsați simultan butoanele „TEMP” și „CLOCK” pentru a activa sau a dezactiva funcția de încălzire la 8°C. Când această funcție este activată, pe telecomandă vor fi afișate simbolurile „” și „8°C”, iar aparatul de aer condiționat va menține starea de încălzire la 8°C. Apăsați simultan butoanele „TEMP” și „CLOCK” pentru a ieși din funcția de încălzire la 8°C.

NOTĂ

- Atunci când funcția de încălzire la 8°C este activată, viteza ventilatorului este implicit viteza automată și nu poate fi reglată.
- Atunci când funcția de încălzire la 8°C este activată, temperatura configurată nu poate fi modificată. Apăsați butonul „TURBO” și telecomanda nu va transmite semnalul.
- Funcția Sleep și funcția de încălzire la 8°C nu pot fi active simultan. Dacă funcția de încălzire la 8°C a fost setată în modul de încălzire, apăsați butonul „SLEEP” pentru a dezactiva funcția de încălzire la 8°C. Dacă funcția Sleep a fost setată în modul de încălzire, activarea funcției de încălzire la 8°C va anula funcția Sleep.
- La afișarea temperaturii în °F, telecomanda va afișa o încălzire de 46°F.

Funcția de blocare pentru copii

Apăsați simultan „▲” și „▼” pentru a activa sau dezactiva funcția de blocare pentru copii. Când funcția de blocare pentru copii este activată, pe telecomandă este afișată pictograma „”. Dacă acționați telecomanda, pictograma „” va clipi de trei ori fără a trimite semnal către aparat.

Funcția de comutare pentru afișarea temperaturii

Cu aparatul oprit, apăsați simultan butoanele „▼” și „MODE” pentru a comuta afișarea temperaturii între °C și °F.

Funcția de auto curățare

Când unitatea este oprită, mențineți simultan apăsată butoanele „MODE” și „FAN” timp de 5 secunde pentru a activa sau dezactiva funcția de auto curățare. Când funcția de auto curățare este activată, unitatea interioară afișează „CL”. În timpul procesului de auto curățare a vaporizatorului, unitatea va efectua o răcire rapidă sau o încălzire rapidă. Este posibil să se audă un zgomot, care este sunetul lichidului ce curge sau a dilatării termice sau a contracției la rece. Aparatul de aer condiționat poate sufla aer rece sau cald, ceea ce este un fenomen normal. În timpul procesului de curățare, asigurați-vă că încăperea este bine ventilată pentru a evita afectarea confortului.

NOTĂ

- Funcția de auto curățare poate fi activată numai în condiții normale de temperatură ambientală. În cazul în care cantitatea de praf din încăpere este mare, vă recomandăm să efectuați curățarea o dată pe lună; în caz contrar, curățați aparatul o dată la 3 luni. După activarea funcției de auto curățare, puteți părăsi încăperea. După terminarea procesului de auto curățare, aparatul de aer condiționat va intra în modul de așteptare.
- Această funcție este disponibilă numai pentru anumite modele.

Înlocuirea bateriilor telecomenzii

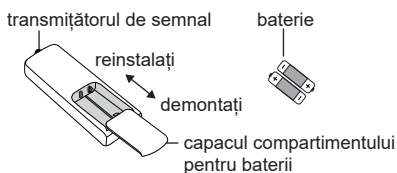

1. Apăsați pe partea din spate a telecomenzii marcată cu „”, așa cum se arată în figură, apoi împingeți capacul compartimentului pentru baterii în direcția indicată de săgeată.
2. Înlocuiți cu două baterii uscate de 7# (AAA 1,5 V) și asigurați-vă că poziția polilor „+” și „-” este cea corectă.
3. Puneți la loc capacul compartimentului pentru baterii.

AVERTISMENT

- În timpul funcționării, îndreptați transmițătorul de semnal al telecomenzii către senzorul de recepție de pe unitatea interioară.
- Distanța dintre transmițătorul de semnal și senzorul de recepție nu trebuie să depășească 8 m, iar între aceste dispozitive nu trebuie să existe obstacole.
- Semnalul poate fi perturbat ușor în încăperea unde există o lampă fluorescentă sau un telefon mobil; telecomanda trebuie să fie aproape de unitatea interioară în timpul funcționării.
- Atunci când este necesară înlocuirea bateriilor, înlocuiți bateriile vechi cu unele noi de același tip.
- Dacă nu veți folosi telecomanda o perioadă lungă de timp, scoateți bateriile.
- Dacă afișajul de pe telecomandă este neclar sau nu se afișează nicio informație, înlocuiți bateriile.

Testare și utilizare

Verificarea după instalare

- După finalizarea instalării, verificați conform cerințelor de mai jos.

Elementele care trebuie verificate	Posibile defecțiuni
Aparatul a fost instalat și fixat corespunzător?	Aparatul poate să cadă, să trepedeze sau să funcționeze zgomotos.
Ați efectuat testul de scurgere a agentului frigorific?	Acest lucru poate duce la o capacitate insuficientă de răcire (încălzire).
Izolația termică a conductei este suficientă?	Poate cauza condens și scurgeri de apă sub formă de picături.
Apa se scurge în mod corespunzător?	Poate cauza condens și scurgeri de apă sub formă de picături.
Tensiunea sursei de alimentare este conformă cu tensiunea marcată pe plăcuța de identificare?	Poate provoca defecțiuni sau deteriorarea pieselor.
Cablurile electrice și conductele sunt instalate corect?	Poate provoca defecțiuni sau deteriorarea pieselor.
Unitatea este împământată în mod corect?	Poate provoca scurgeri de curent electric.
Cablul de alimentare respectă specificațiile?	Poate provoca defecțiuni sau deteriorarea pieselor.
Există vreo obstrucție în fanțele de admisie și de evacuare a aerului?	Acest lucru poate duce la o capacitate insuficientă de răcire (încălzire).
Praful și resturile mărunte produse în timpul instalării au fost îndepărtate?	Poate provoca defecțiuni sau deteriorarea pieselor.
Supapa pentru gaz și supapa pentru lichid a țevii de legătură sunt deschise complet?	Acest lucru poate cauza o capacitate insuficientă de răcire (încălzire).
Gaura de trecere prin perete a țevii este astupată?	Acest lucru poate duce la o capacitate insuficientă de răcire (încălzire) sau la risipă de energie electrică.

Testarea funcționării

1. Pregătirea pentru testarea funcționării

- Clientul aprobă aparatul de aer condiționat.
- Transmiteți clientului observațiile importante privitoare la aparatul de aer condiționat.

2. Metoda de testare a funcționării

- Introduceți ștecărul în priză, apăsați butonul ON/OFF de pe telecomandă pentru a porni aparatul.
- Apăsați butonul MODE pentru a selecta AUTO, COOL, DRY, FAN și HEAT (auto, răcire, dezumidificare, ventilare și încălzire) pentru a verifica dacă funcționarea este normală sau nu.
- Dacă temperatura ambientală este mai mică de 16°C, aparatul de aer condiționat nu poate începe să răcească.

Configurarea țevii de legătură

1. Lungimea standard a țevii de legătură: 5 m, 7,5 m, 8 m.
2. Lungimea minimă a țevii de legătură.
Pentru unitatea cu țeavă standard de legătură de 5 m, nu există nicio restricție în ceea ce privește lungimea minimă a țevii de legătură. Pentru unitatea cu țeavă standard de legătură de 7,5 m și 8 m, lungimea minimă a țevii de legătură este de 3 m.
3. Lungimea maximă a țevii de legătură este prezentată mai jos.

Lungimea maximă a țevii de legătură

Capacitatea de răcire	Lungimea maximă a țevii de legătură
5000Btu/h (1465W)	15
7000Btu/h (2051W)	15
9000Btu/h (2637W)	15
12000Btu/h (3516W)	20
18000Btu/h (5274W)	25
24000Btu/h (7032W)	25
28000Btu/h (8204W)	30
36000Btu/h (10548W)	30
42000Btu/h (12306W)	30
48000Btu/h (14064W)	30

4. Metoda de calcul a cantității suplimentare de ulei de ungere și de agent de răcire care trebuie adăugată după prelungirea țevii de legătură. Dacă țeava de legătură este prelungită cu 10 metri față de lungimea standard, trebuie să adăugați 5 ml de ulei de ungere pentru fiecare 5 m suplimentari de țeavă de legătură.

Metoda de calcul a cantității suplimentare de încărcare cu agent frigorific (în funcție de conducta de lichid):

- (1) Cantitate suplimentară de încărcare cu agent frigorific = lungimea prelungită a conductei de lichid × cantitatea suplimentară de încărcare cu agent frigorific per metru
- (2) În funcție de lungimea țevii standard, adăugați agentul frigorific în conformitate cu cerințele prezentate în tabel. Cantitatea suplimentară de încărcare cu agent frigorific per metru este diferită în funcție de diametrul conductei de lichid. Consultați tabelul.

Cantitate suplimentară de încărcare cu agent frigorific, pentru R32

Ventilul unității exterioare	răcire și încălzire (g/m)	16	40	96	96	200	280
	Numai răcire (g/m)	12	12	24	48	200	280
Ventilul unității interioare	Numai răcire, răcire și încălzire (g/m)	16	40	80	136	200	280
		Dimensiunea conductei	Conductă de gaz	3/8" sau 1/2"	5/8" sau 3/4"	3/4" sau 7/8"	1" sau 1 1/4"
Conductă de lichid	1/4"		1/4" sau 3/8"	1/2"	5/8"	3/4"	7/8"

AVERTISMENT

Cantitatea suplimentară de agent frigorific din tabel este cantitatea recomandată, nu obligatorie.

Metoda de prelungire a țevii

AVERTISMENT

Prelungirea necorespunzătoare a țevii este cauza principală a scurgerilor de agent frigorific. Prolunghiți țeava respectând următorii pași:

A: Tăiați țeava

- Asigurați-vă că lungimea țevii este aceeași cu distanța dintre unitatea interioară și unitatea exterioară.
- Tăiați lungimea necesară de țeavă cu dispozitivul de tăiat țevi.

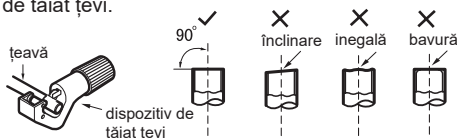

B: Eliminați bavurile

- Îndepărtați bavurile cu debavuratorul și nu permiteți ca acestea să intre în țevă.

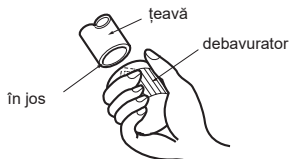

C: Montați un tub izolator adecvat

D: Montați piulița olandeză

- Scoateți piulița olandeză de pe țeava de legătură din interior și supapa exterioră; instalați piulița olandeză pe țevă.

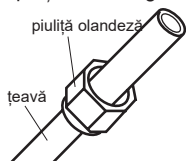

E: Lărgiți orificiul țevii

- Lărgiți orificiul țevii cu un dispozitiv de lărgire a țevilor.

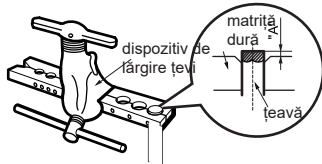

AVERTISMENT

- „A” este diferit în funcție de diametru, vă rugăm să consultați tabelul de mai jos:

Diametrul exterior (mm)	A(mm)	
	Max	Min
Φ6 - 6.35(1/4")	1.3	0.7
Φ9 - 9.52(3/8")	1.6	1.0
Φ12-12.7(1/2")	1.8	1.0
Φ15.8-16(5/8")	2.4	2.2

F: Verificare

- Verificați calitatea orificiului lărgit. Dacă există vreun defect, lărgiți din nou orificiul urmând pași de mai sus.

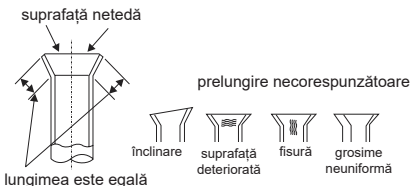

Intervalul de temperatură de funcționare

	Unitatea interioară DB/WB(°C)	Unitatea exterioară DB/WB(°C)
Temp. max. de răcire	32/23	43/26
Temp. max. de încălzire	27/-	24/18

Pentru unele modele cu funcționare la temperatură scăzută, cu pompă de căldură:

NOTĂ

- Intervalul de temperatură de funcționare (temperatura exterioară) pentru unitatea cu funcționare la temperatură scăzută numai pe răcire este de -15°C~43°C; pentru unitatea cu funcționare la temperatură scăzută, cu pompa de căldură, este -25°C~43°C.

Doar pentru unele modele cu funcționare la temperatură scăzută numai pe răcire

NOTĂ

- Intervalul de temperatură de funcționare (temp. exterioară) pentru unitatea cu funcționare numai pe răcire este de -15°C~43°C; pentru unitatea cu pompă de căldură este de -15°C~43°C.

Pentru anumite modele:

	Unitatea interioară DB/WB(°C)	Unitatea exterioară DB/WB(°C)
Temp. max. de răcire	32/23	48/30
Temp. max. de încălzire	27/-	24/18

NOTĂ

- Intervalul de temperatură de funcționare (temperatura exterioară) pentru unitatea cu funcționare numai pe răcire este de -15°C~48°C.

Pentru anumite modele:

	Unitatea interioară DB/WB(°C)	Unitatea exterioară DB/WB(°C)
Temp. max. de răcire	32/23	48/30
Temp. max. de încălzire	27/-	24/18

NOTĂ

- Intervalul de temperatură de funcționare (temperatura exterioară) pentru unitatea cu funcționare numai pe răcire este de -18°C~48°C.

Doar pentru unele modele cu funcționare la temperatură scăzută numai pe răcire:

	Unitatea interioară DB/WB(°C)	Unitatea exterioară DB/WB(°C)
Temp. max. de răcire	32/23	50/26
Temp. max. de încălzire	27/-	30/18

NOTĂ

- Intervalul de temperatură de funcționare (temperatura exterioară) pentru unitatea cu funcționare la temperatură scăzută numai pe răcire este de -15°C~50°C; pentru unitatea cu pompă de căldură este de -15°C~50°C.

Pentru unele modele cu funcționare la temperatură scăzută, cu pompă de căldură:

	Unitatea interioară DB/WB(°C)	Unitatea exterioară DB/WB(°C)
Temp. max. de răcire	32/23	50/26
Temp. max. de încălzire	27/-	30/18

NOTĂ

- Intervalul de temperatură de funcționare (temperatura exterioară) pentru unitatea cu funcționare la temperatură scăzută numai pe răcire este de -15°C~50°C; pentru unitatea cu funcționare la temperatură scăzută, cu pompă de căldură este -25°C~50°C.

Manualul specialistului

- Următoarele verificări trebuie efectuate asupra instalațiilor care folosesc agenți frigorifici inflamabili:
 - cantitatea încărcată de agent este conformă cu dimensiunea camerei în care se află elementele care conțin agent frigorific;
 - ventilatorul și fantele de evacuare funcționează în mod corespunzător și nu sunt obstrucționate;
 - în cazul în care se utilizează un circuit de răcire indirectă, circuitul secundar trebuie să fie verificat pentru a determina prezența agentului frigorific;
 - marcajele de pe echipament sunt în continuare vizibile și lizibile. Marcajele și semnele care sunt ilizibile trebuie să fie corectate;
 - conducta sau componentele de răcire sunt instalate într-o poziție în care este puțin probabil ca acestea să fie expuse la acțiunea unor substanțe care pot coroda componentele care conțin agent de răcire, cu excepția cazului în care aceste componente sunt realizate din materiale care sunt rezistente la coroziune și sunt protejate în mod corespunzător împotriva coroziunii.
- Operațiile de reparație și de întreținere a componentelor electrice trebuie să includă verificări inițiale de siguranță și proceduri de inspectare a componentelor. În cazul în care există o defecțiune care ar putea compromite siguranța, la circuit nu se poate conecta nici o sursă de alimentare până în momentul în care această defecțiune nu a fost remediată în mod corespunzător. În cazul în care defecțiunea nu poate fi remediată imediat, însă continuarea funcționării este necesară, trebuie utilizată o soluție temporară adecvată. Acest lucru trebuie adus la cunoștința proprietarului echipamentului, astfel încât toate părțile să fie informate.
- Verificările inițiale de siguranță trebuie să includă:
 - dacă condensatoarele sunt descărcate: acest lucru se va face într-un mod sigur pentru a evita riscul de producere a scânteilor;
 - că nu există componente electrice sub tensiune și cabluri expuse în timpul încărcării, recuperării sau golirii sistemului;
 - că legătura la pământ (impământarea) este continuă.
- Verificarea prezenței agentului frigorific
Zona trebuie verificată cu un detector pentru agent frigorific adecvat înainte și în timpul lucrului, pentru a se asigura că tehnicianul este informat cu privire la atmosferele potențial toxice și inflamabile. Asigurați-vă că echipamentul de detectare a scurgerilor care este utilizat este adecvat pentru utilizare cu agenții frigorifici utilizați, nu produce scântei, este sigilat corespunzător sau dispune de siguranță intrinsecă.
- Prezența unui extingtor
În cazul în care asupra echipamentului de răcire sau a oricăror componente asociate acestuia trebuie să se efectueze operații care generează căldură, trebuie să fie disponibile echipamente adecvate de stingere a incendiilor.

În apropierea zonei de încărcare, trebuie prevăzut un extingtor cu pulbere sau CO₂.

- Zonă ventilată
Asigurați-vă că zona este în loc deschis sau că este ventilată corespunzător înainte de a acționa asupra sistemului sau de a efectua lucrări la cald. Ventilarea trebuie să continue pe parcursul desfășurării lucrărilor. Ventilarea trebuie să disperseze în siguranță orice agent frigorific eliberat și, de preferință, să-l expulzeze în afară, în atmosferă.
- Verificări ale echipamentului cu agent frigorific
În cazul înlocuirii componentelor electrice, acestea trebuie să fie corespunzătoare și să respecte specificațiile. Recomandările de întreținere și reparație emise de către producător trebuie să fie respectate în permanentă. În cazul în care aveți dubii, consultați departamentul tehnic al producătorului pentru asistență.
- Verificarea dispozitivelor electrice
 - dacă condensatoarele sunt descărcate: acest lucru se va face într-un mod sigur pentru a evita riscul de producere a scânteilor;
 - că nu există componente electrice sub tensiune și cabluri expuse în timpul încărcării, recuperării sau golirii sistemului.
- Reparații ale componentelor sigilate
În timpul operațiilor de reparație efectuate asupra componentelor sigilate, toate sursele de alimentare trebuie să fie deconectate de la echipamentul asupra căruia se efectuează lucrări, înainte de demontarea oricăror capace etanșe etc. În timpul operațiilor de reparație este absolut necesară existența unei surse de alimentare electrică a echipamentului, precum și a unui dispozitiv de detecție permanentă a pierderilor care să fie amplasat în cel mai critic punct, pentru a avertiza asupra unei situații potențial periculoase. Trebuie acordată o atenție deosebită următoarelor aspecte pentru a vă asigura că în cadrul operațiilor efectuate asupra componentelor electrice, carcasa acestora nu este deteriorată într-un mod în care să fie afectat nivelul de protecție. Acest lucru trebuie să includă deteriorarea cablurilor, număr excesiv de conexiuni, borne care nu respectă specificația originală, deteriorarea garniturilor, montarea incorectă a manșoanelor etc.
 - Asigurați-vă că aparatul este montat în mod corespunzător.
 - Asigurați-vă că garniturile sau materialele de etanșare nu s-au degradat până în punctul în care acestea să nu își mai îndeplinească rolul de prevenire a pătrunderii gazelor inflamabile. Piese de schimb trebuie să fie conforme cu specificațiile producătorului. OBSERVAȚIE: Utilizarea unui material de etanșare pe bază de silicon poate reduce eficiența anumitor tipuri de echipamente de detecție a scurgerilor. Componentele cu siguranță intrinsecă nu trebuie izolate înainte de a se efectua lucrări asupra lor.

Manualul specialistului

- **Reparația componentelor cu siguranță intrinsecă**
Nu aplicați asupra circuitului nici o sarcină permanentă inductivă sau capacitivă, fără a vă asigura că aceasta nu va depăși tensiunea și curentul admisibile pentru echipament în timpul funcționării acestuia.
În cazul prezenței unei atmosfere inflamabile, singurele componente asupra cărora se pot efectua lucrări, sunt cele cu siguranță intrinsecă. Echipamentul de testare trebuie să aibă un interval corespunzător de măsurare.
Înlocuiți componentele doar cu componente specificate de către producător. Alte componente pot duce la aprinderea agentului frigorific din atmosferă în cazul unei scurgeri.
- **Cabluri**
Verificați dacă cablurile nu au fost supuse uzurii, coroziunii, presiunii excesive, vibrațiilor, muchilor ascuțiți sau altor factori dăunători de mediu. Verificările trebuie să țină cont și de efectele îmbătrânirii sau a vibrațiilor continue generate de surse precum compresoarele sau ventilatoarele.
- **Detectarea agenților frigorifici inflamabili**
Este interzisă utilizarea unor surse potențiale de aprindere în operațiile de căutare sau detectare a scurgerilor de agent frigorific. Este interzisă utilizarea unei lămpi haloide (sau a oricărui detector care utilizează o flacără deschisă).
- **Metode de detectare a scurgerilor**
Fluidele de detectare a scurgerilor pot fi utilizate cu majoritatea agenților frigorifici, însă trebuie evitată utilizarea detergenților care conțin clor, deoarece clorul poate reacționa cu agentul frigorific și poate coroda conductele din cupru.
- **Dezafectare**
Înainte de realizarea acestei proceduri, este esențial ca tehnicianul să fie complet și în detaliu familiarizat cu echipamentul. Bunele practici recomandă ca toți agenții frigorifici să fie recuperați în mod sigur. Înainte de a desfășura această operație, trebuie prelevată o mostră de ulei și de agent frigorific pentru cazul în care este necesară o analiză înainte de reutilizarea agentului frigorific recuperat. Este esențial, ca înainte de începerea operațiilor să aveți la dispoziție o sursă de alimentare electrică.
 - a) Familiarizați-vă cu echipamentul și funcționarea acestuia.
 - b) Izolați sistemul din punct de vedere electric.
 - c) Înainte de realizarea procedurii, asigurați-vă că:
 - sunt disponibile echipamente mecanice de manipulare, dacă acestea sunt necesare, pentru manipularea buteliilor cu agent frigorific;
 - echipamentul individual de protecție este disponibil și utilizat corespunzător;
 - procesul de extragere este în permanență supravegheat de o persoană competentă;
 - d) Dacă este posibil, goliți sistemul de răcire.
 - e) În cazul în care aspirarea nu este posibilă, realizați un colector, astfel încât agentul frigorific să poată fi eliminat din diferite părți ale sistemului.
 - f) Asigurați-vă că butelia este pusă pe un cântar, înainte de a efectua operațiunea de recuperare.
 - g) Porniți echipamentul de recuperare și utilizați-l în conformitatea cu instrucțiunile producătorului.
 - h) Nu umpleți în exces buteliile. (Maxim 80% din volumul lichidului încărcat).
 - i) Nu depășiți presiunea maximă de lucru a buteliei, nici măcar temporar.
 - j) Atunci când buteliile au fost umplute în mod corect iar procesul este finalizat, asigurați-vă că buteliile și echipamentul sunt scoase imediat din locație și că toate supapele de închidere ale echipamentului sunt închise.
 - k) Agentul frigorific recuperat nu poate fi încărcat într-un alt sistem de răcire, cu excepția cazului în care a fost curățat și verificat.
- **Etichetare**
Echipamentul trebuie să fie marcat corespunzător cu etichete care să certifice faptul că acesta a fost scos din uz și golit de agent frigorific. Eticheta trebuie să fie datată și semnată. Pentru aparatele care conțin agenți frigorifici inflamabili, asigurați-vă că există etichete pe echipament care să ateste că echipamentul conține agent frigorific inflamabil.
- **Recuperarea**
Atunci când eliminați agent frigorific dintr-un sistem în vederea reparației sau dezafectării acestuia, bunele practici recomandă ca toți agenții frigorifici să fie eliminați în siguranță.
În momentul transferării agentului frigorific în butelii, asigurați-vă că sunt utilizate doar butelii corespunzătoare pentru recuperarea agentului frigorific. Asigurați-vă că aveți la îndemână un număr corespunzător de butelii pentru recuperarea întregii cantități de agent frigorific. Toate buteliile care vor fi utilizate trebuie să fie destinate recuperării de agent frigorific și etichetate pentru agentul frigorific specific (adică sunt butelii speciale pentru recuperarea agentului frigorific). Buteliile trebuie să fie echipate cu reductoare de presiune și cu supape de închidere în stare bună de funcționare. Buteliile de recuperare goale trebuie curățate și, dacă este posibil, răcite înainte de recuperare.
Echipamentul de recuperare trebuie să fie în stare bună de funcționare, să fie însoțit de ghidul de utilizare și să fie adecvat pentru recuperarea tuturor agenților frigorifici corespunzători, inclusiv, dacă este cazul, a agenților frigorifici inflamabili.

Manualul specialistului

În plus, trebuie să aveți la dispoziție un set de greutateți calibrate pentru cântărire, care să fie în stare bună de funcționare. Furtunurile trebuie să fie echipate cu cuplaje etanșe și să fie în bună stare. Înainte de utilizarea echipamentului de recuperare, verificați dacă acesta este în stare bună de funcționare, a fost întreținut în mod corespunzător și dacă toate componentele electrice asociate sunt etanșate pentru a împiedica aprinderea în eventualitatea unor pierderi de agent frigorific.

Consultați producătorul dacă aveți dubii.

Agentul frigorific recuperat trebuie să fie trimis înapoi la furnizorul de agent frigorific, în buteliile de recuperare corespunzătoare, și să trebuie fie însoțit de avizul de transport corespunzător. Nu amestecați agenții frigorifici în unitățile de recuperare și mai ales în butelii.

În cazul în care trebuie demontat compresorul, sau trebuie eliminat uleiul de compresor, asigurați-vă că uleiul a fost golit până la un nivel acceptabil, astfel încât agentul frigorific să nu rămână în ulei. Procesul de golire trebuie efectuat înainte de returnarea compresorului la furnizor. Pentru a accelera acest proces, trebuie utilizat doar sistemul electric de încălzire a carcasei compresorului. Când uleiul este golit dintr-un sistem, golirea trebuie efectuată în condiții de siguranță.

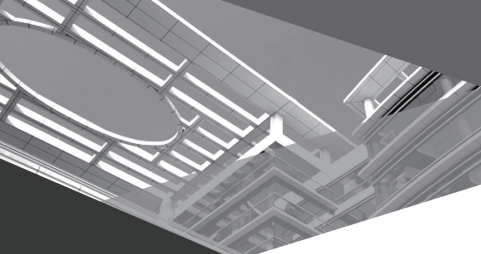

GREE ELECTRIC APPLIANCES, INC. OF ZHUHAI

Adresa: West Jinji Rd, Qianshan, Zhuhai, Guangdong, China, 519070

Tel: (+86-756) 8522218

Fax: (+86-756) 8669426

E-mail: global@cn.gree.com

Web: www.gree.com



600005060453